



PROFESSIONAL DIGITAL TWO-WAY RADIO

MOTOTRBO™ DP4400/DP4401 NON-DISPLAY PORTABLE USER GUIDE



ul. Balicka 100
30-149 Kraków
tel. 12-626-04-12
www.karisma.pl

RADIOTELEFONY, AKCESORIA
SERWIS

EN

DE

FR

IT

ES

TU

PL

RU

AR

Spis treści

Ten Podręcznik użytkownika zawiera wszystkie informacje niezbędne do użytkowania radiotelefonów przenośnych z serii MOTOTRBO.

Ważne informacje dotyczące bezpieczeństwa . . .	iv
Bezpieczne użytkowanie produktów i narażenie na promieniowanie o częstotliwości radiowej (RF)	iv
Wersja oprogramowania	iv
Prawa autorskie dotyczące oprogramowania	v
Środki ostrożności	vi
Wprowadzenie	1
Jak korzystać z Podręcznika użytkownika	1
Informacje udostępniane przez dystrybutora/administradora systemu	1
Przygotowanie radiotelefonu do pracy	2
Ładowanie akumulatora	2
Instalowanie akumulatora	3
Podłączanie anteny	3
Instalacja zaczepek na pasek	4

Nakładanie osłony złącza uniwersalnego (przeciwpyłowej)	4
Włączanie radiotelefonu	5
Regulacja głośności	5
Elementy regulacyjne radiotelefonu	6
Najczęściej używane elementy regulacyjne radiotelefonu	6
Przyciski programowane	7
Konfigurowalne funkcje radiotelefonu	7
Konfigurowalne ustawienia/narzędzia	8
Przycisk nadawania (PTT)	9
Przełączanie pomiędzy konwencjonalnym trybem analogowym a cyfrowym	10
Łączenie z siecią IP	10
Capacity Plus	11
Linked Capacity Plus	11
Wskaźniki stanu	13
Wskaźniki świetlne	13
Sygnały wskaźnikowe	14
Sygnały dźwiękowe	14
Inicjowanie i odbieranie połączeń	15
Wybór strefy	15
Wybór kanału	15
Odbieranie połączenia radiowego	16

Odbieranie połączenia grupowego	16	Funkcje zaawansowane	25
Odbieranie połączenia prywatnego	17	Listy skanowania	25
Odbieranie i reagowanie na Wywołanie selektywne	17	Skanowanie	26
Odbieranie połączenia zbiorczego	18	Rozpoczynanie i kończenie skanowania	26
Otrzymywanie i odbieranie połączeń telefonicznych	18	Odbieranie połączeń podczas skanowania	26
Połączenie telefoniczne jako połączenie prywatne lub grupowe	18	Eliminacja kanału uciążliwego	27
Połączenie telefoniczne jako połączenie ogólne	19	Przywracanie kanału uciążliwego	27
Inicjowanie połączenia radiowego	19	Skanowanie głosujące	27
Inicjowanie połączenia przy użyciu pokrętki wyboru kanałów	19	Ustawienia wskaźnika połączenia	28
Inicjowanie połączenia grupowego	19	Zwiększanie głośności dźwięku alarmu	28
Inicjowanie połączenia prywatnego	20	Alert połączenia	28
Wykonywanie Wywołania selektywnego	21	Odbieranie i odpowiadanie na alert połączenia	28
Inicjowanie połączenia zbiorczego	21	Wysyłanie Sygnalizacji wywołania przy pomocy przycisku Szybkiego wywołania	28
Nawiązywanie połączenia telefonicznego	22	Tryb awaryjny	29
Zatrzymywanie Wywołania radiotelefonu	23	Wysyłanie alarmu awaryjnego	29
Pomijanie przekaźnika	23	Wysyłanie alarmu awaryjnego z połączeniem	30
Funkcje monitorowania	24	Wysyłanie alarmu awaryjnego z żądaniem połączenia głosowego	30
Monitorowanie kanału	24	Ponowne inicjowanie trybu awaryjnego	32
Stałe monitorowanie	24	Zakończenie trybu awaryjnego	32
		Wiadomości tekstowe	32
		Wysyłanie krótkiej wiadomości tekstowej	32
		Prywatność	33

Sterowanie wieloma miejscami	34	Sprawdzanie poziomu naładowania	
Włączanie automatycznego szukania sieci	34	akumulatora	40
Wyłączanie automatycznego szukania sieci	34	Zapowiedź głosowa	40
Włączanie ręcznego szukania sieci	34	Naciśnij przycisk programowany Zapowiedź	
Funkcja Lone Worker (Samotny operator)	35	głosowa.	40
Funkcje blokady hasła	35	Inteligentny dźwięk	41
Uzyskiwanie dostępu do radiotelefonu		GPS	41
za pomocą hasła	35	Gwarancja dla akumulatorów i ładowarek	42
Odblokowywanie telefonu ze stanu		Ograniczona gwarancja	43
zablokowania	36		
Bluetooth	36		
Wyszukiwanie i łączenie urządzeń Bluetooth	37		
Rozłączanie urządzenia Bluetooth	37		
Przełączanie ścieżki dźwięku	37		
System ARTS (Auto-Range Transponder			
System)	38		
Programowanie bezprzewodowe (OTAP)	38		
Narzędzia	39		
Konfigurowanie poziomu blokady szumów	39		
Konfigurowanie poziomu mocy	39		
Włączanie/wyłączanie funkcji płytki opcji	39		
Włączanie i wyłączanie funkcji nadawania			
uruchamianego głosem (VOX)	39		
Włączanie/wyłączanie dźwięków/alertów			
radiotelefonu	40		

Ważne informacje dotyczące bezpieczeństwa

Bezpieczne użytkowanie produktów i narażenie na promieniowanie o częstotliwości radiowej (RF)



Przeestroga

Przed rozpoczęciem korzystania z tego produktu należy przeczytać zalecenia dotyczące bezpiecznego użytkowania, zamieszczone w broszurze "Zasady bezpiecznego używania wyrobu oraz narażenie na działanie promieniowania RF" (Product Safety and RF Exposure) dostarczonej razem z radiotelefonem.

UWAGA!

Niniejszy radiotelefon jest przeznaczony wyłącznie do zastosowań zawodowych, zgodnie z wymaganiami komisji FCC/ICNIRP RF dotyczącymi narażenia na promieniowanie RF. Przed rozpoczęciem użytkowania należy przeczytać informacje dotyczące zagrożeń związanych z promieniowaniem RF oraz zapoznać się z instrukcjami dotyczącymi obsługi urządzeń, zamieszczonymi w broszurze "Zasady bezpiecznego używania wyrobu oraz narażenie na działanie promieniowania RF" (Product Safety and RF Exposure) dostarczonej razem z radiotelefonem (nr publikacji firmy Motorola 6864117B25), aby zapewnić zgodność z limitami narażenia na promieniowanie RF.

W celu uzyskania listy zatwierdzonych przez Motorolę anten, akumulatorów oraz innych akcesoriów należy odwiedzić następującą stronę internetową:

<http://www.motorolasolutions.com>

Wersja oprogramowania

Wszystkie funkcje opisane w poniżej są obsługiwane przez oprogramowanie radiotelefonu w wersji **R02.05.00**.

Aby uzyskać więcej informacji o wszystkich instalowanych funkcjach, należy skontaktować się ze sprzedawcą lub administratorem systemu.

Prawa autorskie dotyczące oprogramowania

Wyroby opisane w niniejszej instrukcji mogą zawierać programy zapisane w pamięciach półprzewodnikowych lub innych podzespołach, które podlegają ochronie wg. zasad praw autorskich do oprogramowania. Prawo Stanów Zjednoczonych Ameryki Północnej i innych krajów chroni interes firmy Motorola w zakresie wyłączności własności programów komputerowych, włączając prawo do kopiowania i reprodukcji tych programów w jakiegokolwiek formie. Zgodnie z powyższym, każdy program komputerowy firmy Motorola objęty prawami autorskimi, zawarty w urządzeniach firmy Motorola opisywanych w niniejszej instrukcji może być skopiowany lub powielony w jakiegokolwiek formie wyłącznie po uzyskaniu pisemnej zgody firmy Motorola. Ponadto, zakup urządzeń firmy Motorola nie może być traktowany bezpośrednio ani w domyśle, jako nabycie praw do korzystania z licencji, patentów i zastosowań patentów firmy Motorola, poza normalną eksploatacją określoną w umowie kupna-sprzedaży.

Technologia kodowania głosu AMBE+2™ wykorzystana w tym produkcie jest chroniona przez prawa firmy Digital Voice Systems Inc. dotyczące własności intelektualnej, z prawami patentowymi i autorskimi oraz tajemnicą handlową łącznie.

Ta technologia kodowania głosu jest licencjonowana wyłącznie do użytku z tym wyposażeniem komunikacyjnym. Zabronione jest dekompilowanie, inżynieria wsteczna lub demontowanie kodu obiektowego albo konwertowanie w inny sposób do czytelnej formy przez użytkowników korzystających z tej technologii.

Numery Pat. U.S.A.: #5,870,405, #5,826,222, #5,754,974, #5,701,390, #5,715,365, #5,649,050, #5,630,011, #5,581,656, #5,517,511, #5,491,772, #5,247,579, #5,226,084 i #5,195,166.

Środki ostrożności

Przenośny cyfrowy radiotelefon serii MOTOTRBO spełnia normę IP57, która wymaga, aby urządzenie było odporne na niekorzystne warunki polowe, np. zanurzenie w wodzie.

- Jeżeli radiotelefon został zanurzony w wodzie, należy nim wstrząsnąć, aby usunąć wodę, która mogła dostać się do środka przez siatkę głośnika lub port mikrofonu. Woda może spowodować obniżenie skuteczności urządzenia.
- Jeżeli akumulator radiotelefonu był narażony na działanie wody, przed jego ponownym montażem należy oczyścić i wysuszyć styki zarówno akumulatora jak i radiotelefonu. Pozostałości wody mogą spowodować spięcie.
- Jeżeli radiotelefon został zanurzony w substancji powodującej korozję (np. woda morską), należy urządzenie oraz akumulator wmyć w słodkiej wodzie, a następnie osuszyć.
- Do czyszczenia zewnętrznych powierzchni radiotelefonu należy stosować roztwór łagodnego płynu do mycia naczyń i słodkiej wody (jedna łyżeczka detergentu na 4l wody).

- Nigdy nie wolno wtykać ostrych przedmiotów w otwór znajdujący się w obudowie. poniżej styków akumulatora. Zadaniem otworu jest wyrównywanie ciśnienia w urządzeniu. Ostre przedmioty mogą utworzyć drogę przedostawania się płynów do wnętrza radiotelefonu i spowodować utratę szczelności.
- Nigdy nie wolno zakrywać ani blokować otworu, np. naklejką.
- Nie wolno dopuszczać, aby do otworu dostały się substancje oleiste.
- Radiotelefon z poprawnie zamontowaną anteną jest wodoszczelny do głębokości 1 metra (3,28 stóp) przez maksymalnie 30 minut. Przekroczenie limitu czasu lub niezamontowanie anteny może spowodować uszkodzenie radiotelefonu.
- Do czyszczenia radiotelefonu nie wolno stosować spryskiwaczy, ponieważ ich ciśnienie może przekraczać ciśnienie 1 metra wody, a tym samym spowodować zalanie wnętrza radiotelefonu.



Przeostroga

Radiotelefonu nie wolno demontować. Może to spowodować uszkodzenie uszczelki i utratę szczelności urządzenia. Konserwację należy przeprowadzać w serwisie, wyposażonym w sprzęt do testowania i wymiany uszczelki radiotelefonu.

Wprowadzenie

W tej sekcji omówiono następujące zagadnienia:

Jak korzystać z Podręcznika użytkownika	str. 1
Informacje udostępniane przez dystrybutora/ administratora systemu	str. 1

■ Jak korzystać z Podręcznika użytkownika

Niniejszy Podręcznik użytkownika opisuje podstawowe funkcje przesyłanych radiotelefonów MOTOTRBO bez wyświetlacza.

Lokalny dystrybutor lub administrator systemu może jednak dostosować radiotelefon zgodnie z wymaganiami użytkownika. Aby uzyskać więcej informacji, należy skontaktować się z lokalnym dystrybutorem lub administratorem systemu.

Poniższe ikony używane w niniejszej instrukcji oznaczają funkcje obsługiwane w standardowym trybie analogowym lub cyfrowym



Oznacza funkcję obsługiwaną **wyłącznie w standardowym trybie analogowym**.



Oznacza funkcję obsługiwaną **wyłącznie w standardowym trybie cyfrowym**.

Dla funkcji, które nie są dostępne w **zarówno** modelach analogowych i cyfrowych, **nie** pojawia się żadna ikona.

Funkcje dostępne w konwencjonalnym trybie wielu miejsc są opisane w punkcie **Łączenie z siecią IP** na str. 10.

Wybrane funkcje są **również** dostępne w trybie trunkingowym w systemie zamkniętym (single site) Capacity Plus. Więcej informacji w rozdziale pt. **Capacity Plus** na str. 11.

Wybrane funkcje są **również** dostępne w trybie trunkingu wielu miejsc, Linked Capacity Plus. Dodatkowe informacje podano w punkcie **Linked Capacity Plus** na str. 11.

■ Informacje udostępniane przez dystrybutora/administratora systemu

Można skontaktować się z lokalnym dystrybutorem lub administratorem systemu, aby uzyskać następujące informacje:

- Czy radiotelefon jest zaprogramowany z ustawieniami wstępnymi kanałów konwencjonalnych?
- Które przyciski zostały zaprogramowane w celu dostępu do innych funkcji?
- Jakie opcjonalne akcesoria mogą być zgodne z wymaganiami użytkownika?
- Jakie są najlepsze praktyki wykorzystania radiotelefonu dla efektywnej komunikacji?
- Jakie procedury konserwacji pomagają przedłużyć okres eksploatacji radiotelefonu?

Przygotowanie radiotelefonu do pracy

Radiotelefon należy przygotować do pracy wykonując następujące czynności:

Ładowanie akumulatora	str. 2
Instalowanie akumulatora	str. 3
Podłączanie anteny	str. 3
Instalacja zaczepu na pasek	str. 4
Nakładanie osłony złącza uniwersalnego (przeciwpyłowej)	str. 4
Włączanie radiotelefonu	str. 5
Regulacja głośności	str. 5

Ładowanie akumulatora

W celu uzyskania najlepszej wydajności radiotelefon jest zasilany zatwierdzonym przez firmę Motorola akumulatorem niklowo-metalowo-wodorkowym (NiMH) lub litowo-jonowym (Li-Ion). Aby uniknąć uszkodzeń i naruszenia warunków gwarancji, należy ładować akumulator przy użyciu ładowarki firmy Motorola *dokładnie* tak, jak opisano w instrukcji obsługi ładowarki. Zalecamy pozostawienie włączonego radiotelefonu podczas ładowania.

Aby zapewnić jak najlepszą wydajność, akumulator należy ładować od 14 do 16 godzin przed pierwszym użyciem.

WAŻNE: Aby zapewnić optymalną żywotność i odpowiednie parametry akumulatora, należy **ZAWSZE** ładować akumulator IMPRES za pomocą ładowarki IMPRES. Akumulatory IMPRES ładowane wyłącznie za pomocą ładowarek IMPRES otrzymują 6-miesięczne przedłużenie gwarancji na pojemność ponad okres gwarancji dla standardowych akumulatorów Motorola Premium.

■ Instalowanie akumulatora

Ustaw akumulator zgodnie z prowadnicami na tylnym panelu obudowy radiotelefonu. Dociśnij akumulator zdecydowanie i przesunij do góry, tak aby został zablokowany w odpowiednim położeniu. Przesunij zatrzask akumulatora do położenia zablokowanego.

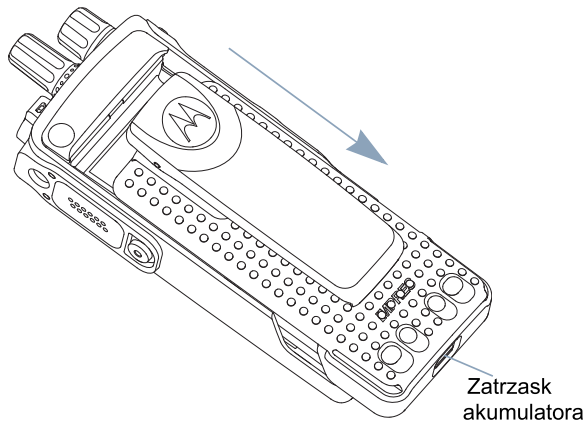
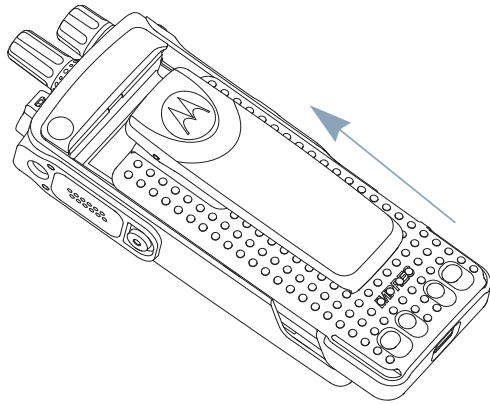

Aby wyjąć akumulator, wyłącz radiotelefon. Przesunij zatrzask akumulatora, aby zwolnić blokadę, a następnie przytrzymaj i przesunij akumulator w dół i wysuń z prowadnic.

■ Podłączanie anteny

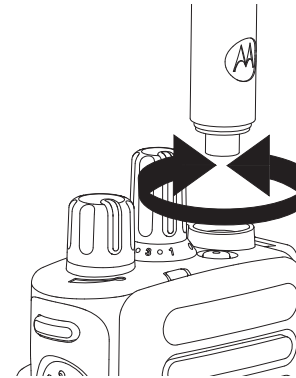

Wyłącz radiotelefon, ustaw antenę w złączu i obróć w kierunku zgodnym z ruchem wskazówek zegara.

Aby wyjąć antenę, należy obrócić ją w lewo.



Przeostroga

Jeżeli konieczna jest wymiana anteny, należy korzystać tylko z anten MOTOTRBO. Ignorowanie tego zalecenia może być przyczyną uszkodzenia radiotelefonu.

■ Instalacja zaczepu na pasek

Ustaw szczeliny na zaczepie zgodnie ze szczelinami w akumulatorze i dociśnij aż do chwili, kiedy zaczep zostanie zablokowany w odpowiednim położeniu.

Aby zdjąć zacisk, należy nacisnąć i zsunąć skrzydełko zacisku z akumulatora. Można posłużyć się kluczem. Następnie przesunąć zatrzask w górę i odłączyć od radiotelefonu.

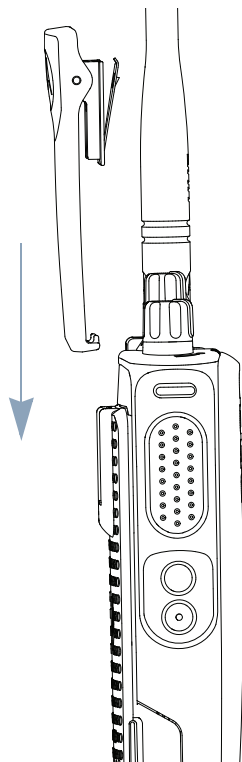

■ Nakładanie osłony złącza uniwersalnego (przeciwpyłowej)

Złącze uniwersalne znajduje się na bocznym panelu obudowy radiotelefonu po stronie anteny. Służy do podłączania akcesoriów MOTOTRBO do radiotelefonu.

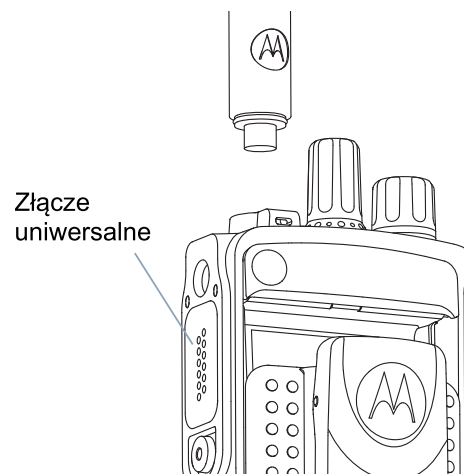

Umieść zaczepy na zakończeniu pokrywy w szczelinach powyżej złącza uniwersalnego. Dociśnij pokrywę, aby umieścić dolny zaczep prawidłowo w złączu RF.

Obróć śrubę skrzydełkową, aby zamocować pokrywę złącza w radiotelefonie.

Aby zdjąć pokrywę złącza uniwersalnego, dociśnij pokrywę i obróć śrubę skrzydełkową w kierunku przeciwnym do ruchu wskazówek zegara.

Oslonę przeciwpyłową należy nakładać, gdy nie korzysta się ze złącza uniwersalnego.

■ Włączanie radiotelefonu

Aby włączyć radiotelefon obróć pokrętło **Wi/Wy/Regulacja głośności** w kierunku zgodnym z ruchem wskazówek zegara aż do usłyszenia kliknięcia. Zielony wskaźnik zostaje włączony.

Generowany jest krótki sygnał dźwiękowy informujący o pomyślnym przeprowadzeniu testu automatycznego.

UWAGA: Sygnał dźwiękowy nie jest generowany podczas włączania zasilania, jeżeli dźwięki/alerty radiotelefonu są wyłączone (zob. **Włączanie/wyłączanie dźwięków/alertów radiotelefonu** na str. 40).

Jeżeli radiotelefon nie jest włączany, należy sprawdzić akumulator upewniając się, czy jest naładowany i właściwie zainstalowany. Jeżeli radiotelefon nadal nie jest włączany, należy skontaktować się z lokalnym dystrybutorem.

Aby wyłączyć radiotelefon, należy obrócić pokrętło w kierunku przeciwnym do ruchu wskazówek zegara aż do usłyszenia kliknięcia

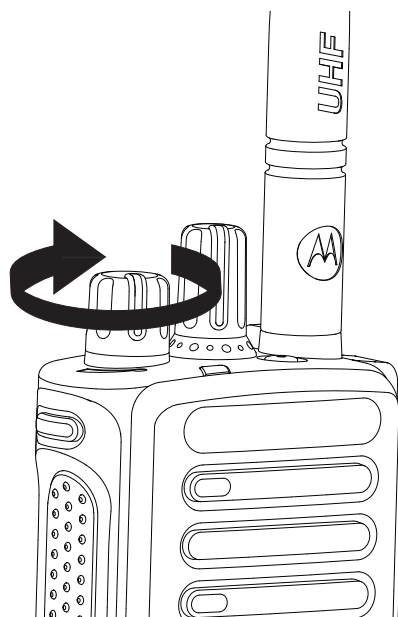

■ Regulacja głośności

Aby zwiększyć głośność, należy obrócić **pokrętło Wi/Wy/Regulacja głośności** w kierunku zgodnym z ruchem wskazówek zegara.

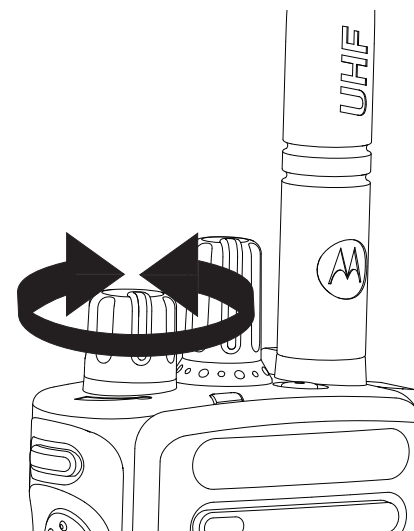

Aby zmniejszyć głośność, należy obrócić to pokrętło w kierunku przeciwnym do ruchu wskazówek zegara.

UWAGA: W radiotelefonie można zaprogramować minimalną głośność. Nie będzie można wyciszyć urządzenia poniżej tej wartości. Szczegółowe informacje można uzyskać od dealera lub administratora systemu.

Elementy regulacyjne radiotelefonu

W tej sekcji omówiono następujące zagadnienia:

Najczęściej używane elementy regulacyjne radiotelefonu . . .	str. 6
Przyciski programowane	str. 7
Przycisk nadawania (PTT)	str. 9
Przełączanie pomiędzy konwencjonalnym trybem analogowym a cyfrowym	str. 10
Łączenie z siecią IP	str. 10
Capacity Plus	str. 11
Linked Capacity Plus	str. 11

■ Najczęściej używane elementy regulacyjne radiotelefonu

- 1 Pokrętko wyboru kanałów
- 2 Pokrętko Wł/Wył/Regulacja głośności
- 3 Wskaźnik świetlny
- 4 Przycisk boczny 1*
- 5 Przycisk nadawania (PTT)
- 6 Przycisk boczny 2*
- 7 Przycisk boczny 3*
- 8 Mikrofon

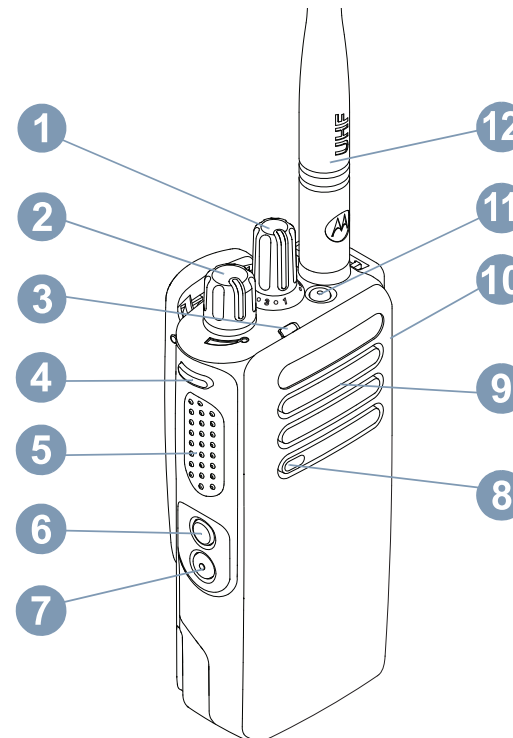

- 9 Głośnik
- 10 Uniwersalne złącze do akcesoriów
- 11 Przycisk awaryjny*
- 12 Antena

*Te przyciski są programowane.



ul. Balicka 100
30-149 Kraków
tel. 12-626-04-12
www.karisma.pl

**RADIOTELEFONY, AKCESORIA
SERWIS**

■ Przyciski programowane

Sprzedawca może zaprogramować programowane przyciski jako skróty do **funkcji radiotelefonu** lub **kanały/grupy** zależnie od długości naciśnięcia przycisku:

- Krótkie naciśnięcie – Szybkie naciśnięcie i zwolnienie przycisku.
- Długie naciśnięcie – Naciśnięcie i przytrzymanie przez zaprogramowany czas.
- Przytrzymanie – Naciśnięcie i przytrzymanie przycisku.

UWAGA: Zaprogramowany czas naciśnięcia przycisku obowiązuje dla wszystkich przypisywanych funkcji lub ustawień radiotelefonu/urządzenia dodatkowego. Więcej informacji na temat zaprogramowanego czasu naciśnięcia przycisku **Tryb awaryjny** znajduje się w części Działanie w trybie alarmowym na str. 29.

Konfigurowalne funkcje radiotelefonu

Bluetooth Discoverable (Wykrywalność Bluetooth) – Przełączenie radiotelefonu w tryb wykrywalności Bluetooth.

Bluetooth™ Włącznik audio – Przełącza routing audio pomiędzy wewnętrznym głośnikiem radiotelefonu a zewnętrznym urządzeniem Bluetooth.

Eliminacja kanału uciążliwego*‡ – Tymczasowe usunięcie niepożądanego kanału, z wyjątkiem wybranego kanału, z listy skanowania. Wybrany kanał dotyczy wybranej przez użytkownika kombinacji strefa/kanał, z którego skanowanie jest inicjowane.

Funkcja płytki opcji – Włączanie lub wyłączanie funkcji płytki opcji dla kanałów uaktywnianych płytką opcji.

Monitorowanie – Korzystając z tej funkcji, można monitorować aktywność w wybranym kanale

Nadawanie uruchamiane głosem (VOX) – Włącza lub wyłącza funkcję VOX.

Notifications (Powiadomienia) – Bezpośredni dostęp do listy powiadomień.

One Touch Access (Dostęp jednoprzyciskowy)  – Natychmiastowa aktywacja zdefiniowanego połączenia prywatnego, telefonicznego lub grupowego, powiadomienia o połączeniu lub wiadomości tekstowej.

Phone Exit (Zamknięcie połączenia)  – Zakończenie bieżącego połączenia telefonicznego.

Połączenie Bluetooth – Inicjuje operację Bluetooth "znajdź i połącz."

Połącz/rozłącz z siecią*  – Włącza lub wyłącza automatyczne szukanie sieci.

Prywatność  – Włączanie lub wyłączanie funkcji prywatności.

Przełącznik/Bez przełącznika*‡ – Przełączanie między trybem korzystania z przełącznika i komunikowaniem się bezpośrednio z innym radiotelefonem.

Przekierowanie wywołania – Włącza lub wyłącza funkcję Przekierowania wywołania.

* Nie dotyczy trybu Capacity Plus

‡ Nie dotyczy Linked Capacity Plus

Ręczne szukanie sieci*‡  – Rozpoczyna ręczne szukanie sieci.

Rozłączenie Bluetooth – Kończy wszystkie istniejące połączenia Bluetooth pomiędzy radiotelefonem i urządzeniami Bluetooth.

Zapowiedź głosowa dla kanału – Odtwarza zapowiedzi głosowe strefy i kanału dla bieżącego kanału. Ta funkcja jest niedostępna, kiedy Zapowiedź głosowa jest wyłączona.

Tryb awaryjny – Zależnie od zaprogramowanej konfiguracji inicjowanie lub anulowanie alarmu awaryjnego lub połączenia.

Site Info (Informacje obszarowe)* – Odtwarzanie wiadomości głosowych powiadomień obszarowych dla bieżącego obszaru (ta funkcja jest niedostępna, gdy opcja Voice Announcement (Powiadomienia głosowe) jest wyłączona).

Skanowanie*‡ – Włączenie lub wyłączenie skanowania.

Stan akumulatora – Wskaźnik LED pokazuje stan naładowania akumulatora.

Stałe włączenie monitora*‡ – Monitorowanie wybranego kanału dla całego ruchu radiowego aż do chwili, kiedy ta funkcja zostanie wyłączona.

Strefa – Umożliwia wybór strefy z listy.

Telemetria  – Kontrolowanie końcówki wyjściowej radiotelefonu lokalnego lub zdalnego.

Wł. / Wył. AGC Mik. – Włącza i wyłącza automatyczne wzmocnienie wewnętrznego mikrofonu (AGC). Funkcja niedostępna w trakcie sesji Bluetooth.

Wł. / Wył. Inteligentnego dźwięku – Włącza i wyłącza funkcję Inteligentnego dźwięku.

Zapowiedź głosowa wł. / wył. – Włącza i wyłącza funkcję Zapowiedzi głosowej

Zdalne wyłączenie przerywania transmisji  – Zatrzymuje aktualne, przerywalne wywołanie, by zwolnić kanał.

Konfigurowalne ustawienia/narzędzia

Wszystkie dźwięki/Alerty – Włączenie lub wyłączenie wszystkich sygnałów dźwiękowych.

Poziom mocy – Przełączanie wysokiego i niskiego poziomu mocy nadawania.

Blokada szumów  – Przełączanie normalnej i silnej blokady szumów.

* Nie dotyczy trybu Capacity Plus
‡ Nie dotyczy Linked Capacity Plus

■ Przycisk nadawania (PTT)

Przycisk **PTT** na bocznym panelu obudowy mikrofonu pełni dwie podstawowe funkcje:

- Po nawiązaniu połączenia przycisk **PTT** umożliwia nadawanie do innych radiotelefonów uwzględnionych w danym połączeniu.



Naciśnij i przytrzymaj przycisk **PTT**, aby mówić do mikrofonu. Aby słuchać, zwolnij przycisk **PTT**.

Mikrofon jest włączany po naciśnięciu przycisku **PTT**.

- Jeżeli połączenie nie zostało nawiązane, przycisk **PTT** umożliwia zainicjowanie nowego połączenia (zob. **Inicjowanie połączenia radiowego** na str. 19).

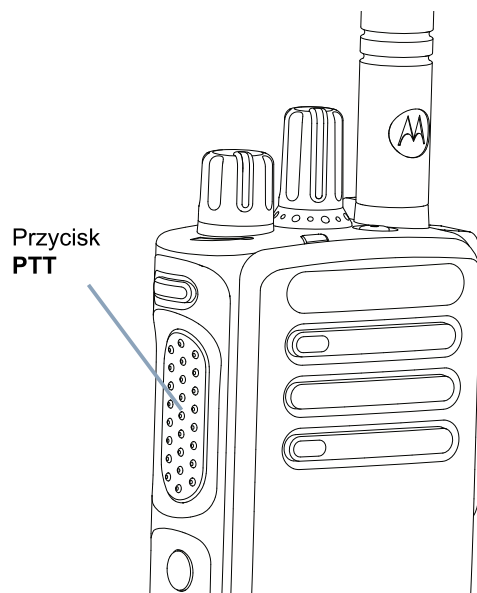
Zależnie od zaprogramowania, jeżeli jest włączony ton Zezwolenia na rozmowę lub sygnał **PTT**,  czekaj na zakończenie krótkiego sygnału dźwiękowego, zanim zaczniesz mówić.



-  Podczas połączenia jeżeli funkcja wskazywania wolnego kanału jest włączona w radiotelefonie (zaprogramowana przez dystrybutora) usłyszysz krótki dźwięk alertu w chwili, gdy przycisk **PTT** zostanie zwolniony w radiotelefonie docelowym (radiotelefon, który odbiera połączenie) wskazujący, że kanał jest wolny i można odpowiadać.
-  Jeżeli wywołanie zostaje zakłócone, slychac ciagly sygnal przerwania rozmowy, wskazujacy, ze nalezy zwolnic przycisk **PTT**, np. gdy radiotelefon odbiera Wywołanie awaryjne.

■ Przełączanie pomiędzy konwencjonalnym trybem analogowym a cyfrowym

Każdy kanał radiotelefonu można skonfigurować jako konwencjonalny kanał analogowy lub cyfrowy. Korzystając z pokrętki wyboru kanałów, można uaktywnić kanał analogowy lub cyfrowy.

Podczas przełączania trybu cyfrowego do analogowego niektóre funkcje są niedostępne.

Niektóre funkcje radiotelefonu są dostępne zarówno w trybie analogowym, jak i cyfrowym. Nieistotne różnice w sposobie działania poszczególnych funkcji **NIE** wpływają jednak na wydajność radiotelefonu.

UWAGA: Radiotelefon jest również przełączany między trybem analogowym i cyfrowym podczas skanowania w dwóch trybach (zob. **Skanowanie** na str. 26).



■ Łączenie z siecią IP

Ta funkcja pozwala na rozszerzenie standardowej komunikacji poza zasięg jednego miejsca, przez połączenie wielu dostępnych miejsc, tworzących sieć IP (Internet Protocol).

Gdy radiotelefon opuszcza zasięg jednego miejsca i wchodzi w zasięg innego, łączy się on z przemiennikiem nowego miejsca, aby wysłać lub odbierać wywołania/transmisję danych. Zależnie od skonfigurowanych ustawień radiotelefon jest przełączany automatycznie lub ręcznie.

Po wybraniu automatycznej zmiany ustawień urządzenie skanuje wszystkie dostępne sieci, gdy sygnał aktualnie używanej sieci jest słaby lub nie można uzyskać sygnału. Następnie synchronizuje się on z przemiennikiem o najsilniejszej wartości wskaźnika poziomu sygnału odbieranego (RSSI).

Po wybraniu ręcznej zmiany ustawień urządzenie szuka kolejnej dostępnej w zasięgu sieci z listy szukania (choć niekoniecznie o najsilniejszym sygnale), a następnie się z nią łączy.

UWAGA: Dla każdego kanału można włączyć albo Skanowanie, albo Szukanie sieci – nigdy obie funkcje jednocześnie.

Kanały, dla których włączono tę funkcję, można dodać do wybranej listy szukania. Radiotelefon automatycznie przeszukuje kanał(y) w liście roamingowej, aby zlokalizować najlepsze miejsce.

Lista roamingowa obsługuje maksymalnie 16 kanałów (łącznie z Wybranym kanałem).

Wpisów na liście nie można dodawać ani usuwać ręcznie. Więcej informacji uzyskasz od sprzedawcy lub administratora sieci.

■ Capacity Plus

Capacity Plus to zamknięta, trunkingowa konfiguracja systemu radiowego MOTOTRBO, która korzysta z określonej puli kanałów do obsługi setek użytkowników i nawet 254 grup. Funkcja ta pozwala na skuteczne wykorzystywanie dostępnej liczby zaprogramowanych kanałów w trybie przemiennika (Repeater).

Ikony funkcji nieobsługiwanych w Capacity Plus nie będą dostępne w menu. W przypadku naciśnięcia przycisku programowalnego do obsługi funkcji niedostępnej w Capacity Plus rozlegnie się odpowiedni sygnał dźwiękowy.

Radiotelefon posiada również funkcje dostępne w standardowym trybie cyfrowym, Podłączenie trybu Miejsca IP, Capacity Plus oraz Linked Capacity Plus. Jednak niewielkie różnice w działaniu poszczególnych funkcji **NIE** wpływają na ogólne parametry i wydajność urządzenia.

Szczegółowe informacje na temat tej konfiguracji można uzyskać od dealera lub administratora systemu.

■ Linked Capacity Plus

Linked Capacity Plus to wielokanałowa konfiguracja trunkingu wielu miejsc urządzeń radiowych MOTOTRBO, która łączy w sobie najlepsze cechy konfiguracji Capacity Plus i Podłączenia Trybu Miejsca IP.

Linked Capacity Plus pozwala na rozszerzenie komunikacji trunkingowej poza zasięg jednego miejsca, przez połączenie wielu dostępnych miejsc, tworzących sieć IP (Internet Protocol). Daje ona również lepszą przepustowość dzięki łącznym wykorzystaniu dostępnych zaprogramowanych kanałów, obsługiwanych przez każde dostępne miejsce.

Gdy radiotelefon opuszcza zasięg jednego miejsca i wchodzi w zasięg innego, łączy się on z przemiennikiem nowego miejsca, aby wysyłać lub odbierać wywołania/transmisję danych. Zależnie od skonfigurowanych ustawień radiotelefon jest przełączany automatycznie lub ręcznie.

Po wybraniu automatycznej zmiany ustawień urządzenie skanuje wszystkie dostępne sieci, gdy sygnał aktualnie używanej sieci jest słaby lub nie można uzyskać sygnału. Następnie synchronizuje się on z przemiennikiem o najsilniejszej wartości wskaźnika poziomu sygnału odbieranego (RSSI).

Po wybraniu ręcznej zmiany ustawień urządzenie szuka kolejnej dostępnej w zasięgu sieci z listy szukania (choć niekoniecznie o najsilniejszym sygnale), a następnie się z nią łączy.

Kanały z włączoną opcją Linked Capacity Plus można dodać do dowolnej listy roamingowej. Radiotelefon przeszukuje te kanały w trakcie automatycznego roamingu, aby wyszukać najlepsze miejsce.

UWAGA: Wpisów na liście nie można dodawać ani usuwać ręcznie. Więcej informacji uzyskasz od sprzedawcy lub administratora sieci.

Podobnie jak w Capacity Plus, ikony funkcji nie mających zastosowania w Linked Capacity Plus nie są dostępne w menu. Zabrzmi negatywny sygnał przy próbie uruchomienia funkcji, która nie jest funkcją Linked Capacity Plus, przez naciśnięcie programowalnego przycisku.

Szczegółowe informacje na temat tej konfiguracji można uzyskać od dealera lub administratora systemu.

Wskaźniki stanu

Następujące wskaźniki sygnalizują stan operacyjny radiotelefonu:

Wskaźniki świetlne	str. 13
Sygnaly dźwiękowe	str. 14
Sygnaly wskaźnikowe	str. 14

Wskaźniki świetlne

Dioda LED pokazuje stan operacyjny radiotelefonu.

Migające czerwone światło – Radiotelefon nadaje przy bardzo niskim poziomie baterii, odbiera transmisję awaryjną, nie zaliczył autotestu podczas rozruchu lub znalazł się poza zasięgiem, jeżeli skonfigurowano system ARTS.

Stałe światło zielone – Radiotelefon uruchamia się lub nadaje. Oznacza również pełne naładowanie akumulatora, jeżeli jest wciśnięty przycisk **Naładowania akumulatora**.

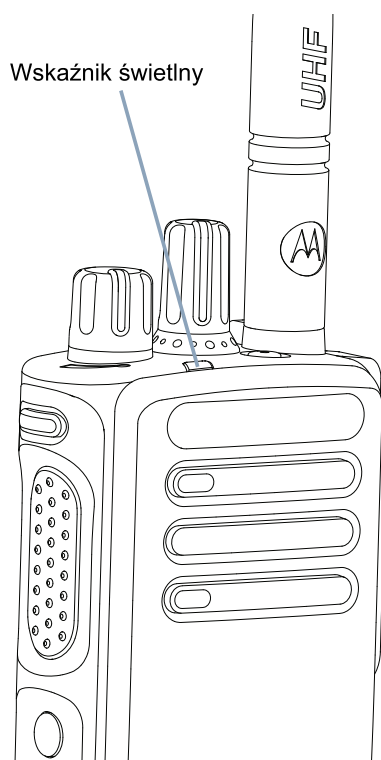

Migające zielone światło – Radiotelefon odbiera połączenie bez ochrony prywatności lub dane, wykrył aktywność lub odbiera transmisję programowania bezprzewodowego.

Podwójnie pulsujące światło zielone – Radiotelefon odbiera połączenie lub dane przy włączonej funkcji prywatności. 

Żółta dioda świeci – Radiotelefon monitoruje kanał konwencjonalny lub znajduje się w trybie wykrywalności Bluetooth. Wskazuje również odpowiedni poziom naładowania baterii po naciśnięciu przycisku **Battery Strength (Moc baterii)**.

Pulsujące światło żółte – Radiotelefon wykonuje skan aktywności lub odbiera Sygnał wywołania bądź wszystkie lokalne kanały Linked Capacity Plus są zajęte.

Podwójnie pulsujące światło żółte – Radiotelefon nie jest podłączony do przemiennika w systemie Capacity Plus, wszystkie kanały Capacity są aktualnie zajęte, Auto Roaming jest wyłączony, radiotelefon aktywnie poszukuje nowej strony. Oznacza również, że radiotelefon musi jeszcze odpowiedzieć na alarmowe wywołanie grupowe lub jest zablokowany.

UWAGA: W trybie konwencjonalnym, kiedy dioda LED pulsuje na zielono, radiotelefon wykrywa aktywność w eterze. Ze względu na charakter protokołu cyfrowego, aktywność ta może lub nie oddziaływać na zaprogramowany kanał radiotelefonu.

Dla Capacity Plus i Linked Capacity Plus, nie ma wskazania LED, gdy radiotelefon wykrywa aktywność w eterze.

■ Sygnały wskaźnikowe

Sygnał wysoki 

Sygnał niski 



Sygnał potwierdzenia



Sygnał blokady

■ Sygnały dźwiękowe

Sygnały dźwiękowe potwierdzają stan radiotelefonu lub odpowiedź radiotelefonu na odbierane dane.

Sygnał ciągły



Dźwięk monotoniczny. Ciągły do zakończenia.

Sygnał okresowy



Generowany okresowo zależnie od konfiguracji radiotelefonu. Dźwięk jest włączany, przerywany i powtarzany automatycznie.

Sygnał powtarzany



Pojedynczy dźwięk powtarzany aż do chwili, kiedy zostanie przerwany przez użytkownika.

Sygnał jednorazowy



Generowany tylko jeden raz przez krótki czas określony przez radiotelefon.

Inicjowanie i odbieranie połączeń

Po zapoznaniu się ze sposobem konfigurowania radiotelefonu przenośnego MOTOTRBO można rozpocząć korzystanie z radiotelefonu.

Aby uzyskać więcej informacji dotyczących podstawowych funkcji związanych z połączeniami, skorzystaj z poniższej listy:

Wybór strefy	str. 15
Wybór kanału	str. 15
Odbieranie połączenia radiowego	str. 16
Inicjowanie połączenia radiowego	str. 19
Zatrzymywanie Wywołania radiotelefonu	str. 23
Pomijanie przekaźnika	str. 23
Funkcje monitorowania	str. 24

Wybór strefy

Radiotelefon obsługuje do 32 kanałów oraz 2 strefy, przy maksymalnej liczbie 16 kanałów na strefę.

Procedura:

- 1 Naciśnij zaprogramowany przycisk **Strefy**.
- 2 Zabrzmi sygnał pozytywny - potwierdzający, że radiotelefon przełączył się ze Strefy 1 na Strefę 2.
LUB
Zabrzmi sygnał negatywny - oznaczający, że radiotelefon przełączył się ze Strefy 2 na Strefę 1.

Wybór kanału

Transmisje są nadawane i odbierane na kanale. W zależności od konfiguracji radiotelefonu, każdy kanał może być inaczej zaprogramowany w celu obsługi różnych grup użytkowników lub może posiadać różne funkcje. Po wybraniu wymaganej strefy, wybierz kanał, na którym chcesz nadawać lub odbierać.

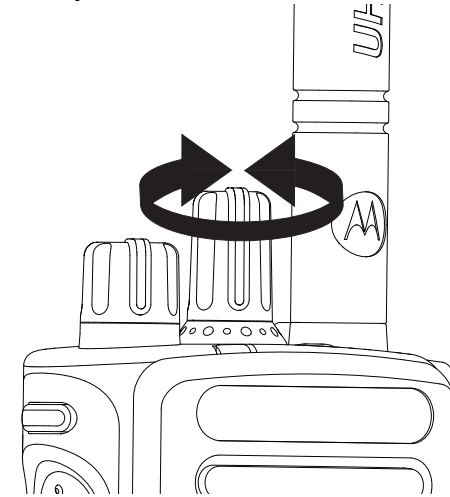

Procedura:

Obróć pokrętko Wyboru kanału, aby wybrać kanał o aktywnym aliasie lub ID grupy.

■ Odbieranie połączenia radiowego

Po wyświetleniu kanału, identyfikatora abonenta lub identyfikatora grupy można odbierać połączenia i odpowiadać na połączenia.



Zielony wskaźnik jest włączony wówczas, gdy radiotelefon jest przełączony do trybu nadawania i miga po przełączeniu radiotelefonu do trybu odbioru.

UWAGA: Dioda LED pali się ciągłym zielonym światłem, gdy radiotelefon nadaje, a podwójnie pulsuje na zielono podczas odbioru wywołania z aktywną funkcją prywatności.

Po włączeniu funkcji ochrony prywatności transmisję będą mogły odszyfrować tylko radiotelefony z takim samym kluczem zabezpieczającym LUB taką samą wartością i identyfikatorem klucza (programowane przez sprzedawcę), jak te skonfigurowane w Twoim radiotelefonie.



Patrz **Prywatność** na str. 33, aby znaleźć więcej informacji.



📄 Odbieranie połączenia grupowego

Aby odebrać połączenie od grupy użytkowników, radiotelefon musi być skonfigurowany jako członek danej grupy.

Procedura:

- 1 Zielony wskaźnik miga. Radiotelefon włącza głos i wszystkie przychodzące wywołania są słyszalne przez głośnik urządzenia.
- 2 Aby odebrać wywołanie, trzymaj radiotelefon pionowo, 1 - 2 cale (2,5 do 5,0 cm) od ust.
- 3  Jeżeli funkcja wskazywania wolnego kanału jest włączona, usłyszysz krótki dźwięk alertu w chwili gdy przycisk **PTT** zostanie zwolniony w radiotelefonie transmitującym, wskazujący że kanał jest wolny i można odpowiadać. Naciśnij przycisk **PTT**, by odpowiedzieć na wywołanie.
LUB
 Jeżeli jest aktywna funkcja Przerwanie głosu, naciśnij przycisk **PTT**, by zatrzymać aktualne wywołanie z transmitującego radiotelefonu i zwolnić kanał do rozmowy/ odpowiedzi.
- 4 Zielony wskaźnik zostaje włączony.
- 5 Poczekaj na zakończenie sygnału zezwolenia na rozpoczęcie rozmowy (jeżeli jest włączony) i zacznij mówić wyraźnie do mikrofonu.
LUB
 Odczekaj, aż zamilknie sygnał **PTT** (jeżeli jest aktywny) i mów wyraźnie do mikrofonu.

- 6 Aby słuchać, zwolnij przycisk **PTT**.
- 7 W przypadku braku aktywności głosowej w zaprogramowanym interwale czasowym połączenie zostanie zakończone.

Aby uzyskać szczegółowe informacje dotyczące inicjowania połączenia grupowego, zob. **Inicjowanie połączenia grupowego** na str. 19.

Odbieranie połączenia prywatnego

Połączenie prywatne jest inicjowane przez indywidualny radiotelefon i skierowane do innego indywidualnego radiotelefonu.

Procedura:

Podczas odbierania połączenia prywatnego:

- 1 Wskaźnik miga zielonym światłem. Radiotelefon włącza głos i wszystkie przychodzące wywołania są słyszalne przez głośnik urządzenia.
- 2 Aby odebrać wywołanie, trzymaj radiotelefon pionowo, 1 - 2 cale (2,5 do 5,0 cm) od ust.
- 3 Jeżeli funkcja wskazywania wolnego kanału jest włączona, usłyszysz krótki dźwięk alertu w chwili gdy przycisk **PTT** zostanie zwolniony w radiotelefonie transmitującym, wskazujący że kanał jest wolny i można odpowiadać. Naciśnij przycisk **PTT**, by odpowiedzieć na wywołanie.
LUB

Jeżeli jest aktywna funkcja Przerwanie głosu, naciśnij przycisk **PTT**, by zatrzymać aktualne wywołanie z transmitującego radiotelefonu i zwolnić kanał do rozmowy/odpowiedzi.

- 4 Zielony wskaźnik zostaje włączony.
- 5 Poczekaj na zakończenie sygnału zezwolenia na rozpoczęcie rozmowy (jeżeli jest włączony) i zacznij mówić wyraźnie do mikrofonu.
- 6 Aby słuchać, zwolnij przycisk **PTT**.
- 7 W przypadku braku aktywności głosowej w zaprogramowanym interwale czasowym połączenie zostanie zakończone.
- 8 Zostanie wygenerowany krótki sygnał dźwiękowy. Na wyświetlaczu widoczny jest komunikat **Połączenie zakończone**.

Aby uzyskać szczegółowe informacje dotyczące inicjowania połączenia prywatnego, zob. **Inicjowanie połączenia prywatnego** na str. 20.

Odbieranie i reagowanie na Wywołanie selektywne

Wywołanie selektywne to połączenie pojedynczego radiotelefonu z innym radiotelefonem indywidualnym. W systemie analogowym takie połączenie to Wywołanie indywidualne.

Procedura:

Wywołanie selektywne sygnalizowane jest przez:

- 1 Zielona dioda LED miga. Radiotelefon wyłącza wyciszenie, a sygnał dźwiękowy połączenia przychodzącego jest emitowany przez głośnik radiotelefonu.
- 2 Aby odebrać, ustaw radiotelefon pionowo w odległości od 2,5 do 5,0 cm od ust.

- 3 Jeżeli jest włączona funkcja Sygnalizacja wolnego kanału, przez chwilę rozbrzmiewa ton powiadamiający, gdy nadający radiotelefon zwalnia przycisk **PTT**, co oznacza, że kanał jest wolny i można odpowiedzieć.
- 4 Naciśnij przycisk **PTT**, by odpowiedzieć na wywołanie. Dioda LED pali się stałym zielonym światłem.
- 5 Zaczekaj, aż zamilknie Ton pozwolenia na rozmowę (o ile jest aktywny) i wyraźnie mów do mikrofonu.
- 6 Zwolnij przycisk **PTT**, aby nasłuchiwać.
- 7 Jeżeli przez zdefiniowany czas nie ma aktywności głosowej, wywołanie zostaje zakończone.
- 8 Słysząc krótki sygnał.

Zobacz **Wykonywanie Wywołania selektywnego** na str. 21, aby uzyskać więcej informacji o Wywołaniu selektywnym.

Odbieranie połączenia zbiorczego

Połączenie zbiorcze jest inicjowane przez indywidualny radiotelefon i skierowane do wszystkich radiotelefonów w danym kanale. Jest ono używane do transmitowania ważnych zawiadomień wymagających pełnej uwagi użytkowników.

Procedura:

Podczas odbierania połączenia zbiorczego:

- 1 Generowany jest sygnał dźwiękowy i zielony wskaźnik miga. Radiotelefon włącza głos i wszystkie przychodzące wywołania są słyszalne przez głośnik urządzenia.

- 2 Jeżeli przez zdefiniowany czas nie ma aktywności głosowej, Wywołanie wszystkich zostaje zakończone. Wywołanie wszystkich zostaje zakończone bez oczekiwania przez predefiniowany czas.

 Jeżeli funkcja wskazywania wolnego kanału jest włączona, usłyszysz krótki dźwięk alertu w chwili gdy przycisk **PTT** zostanie zwolniony w radiotelefonie transmitującym, wskazujący że kanał jest teraz dostępny i można nadawać.

Nie można odpowiadać na połączenie zbiorcze.

UWAGA: Radiotelefon przerywa odbiór połączenia zbiorczego jeżeli użytkownik przełączy kanał podczas odbierania połączenia. Podczas połączenia zbiorczego, nie można korzystać z funkcji przycisków zaprogramowanych aż do zakończenia połączenia.

Otrzymywanie i odbieranie połączeń telefonicznych

Połączenie telefoniczne jako połączenie prywatne lub grupowe

Procedura:

Podczas odbierania połączenia telefonicznego jako połączenia prywatnego lub grupowego:

- 1 Zielona dioda LED miga. Radiotelefon wyłącza wyciszenie, a sygnał dźwiękowy połączenia przychodzącego jest emitowany przez głośnik radiotelefonu.

- 2 Aby odebrać, ustaw radiotelefon pionowo w odległości od 2,5 do 5,0 cm od ust.
- 3 Naciśnij przycisk **PTT**, aby mówić, albo zwolnij go, aby słuchać.
- 4 Naciśnij przycisk , aby zakończyć połączenie.
- 5 Urządzenie wyemituje krótki sygnał dźwiękowy.

Jeżeli funkcja połączeń telefonicznych nie jest włączona, radiotelefon wycisza połączenie.

Połączenie telefoniczne jako połączenie ogólne

Procedura:

Podczas odbierania połączenia telefonicznego jako połączenia ogólnego:

- 1 Zielona dioda LED miga. Radiotelefon wyłącza wyciszenie, a sygnał dźwiękowy połączenia przychodzącego jest emitowany przez głośnik radiotelefonu.
- 2 Naciśnij przycisk **PTT**, aby mówić, albo zwolnij go, aby słuchać.

Jeżeli funkcja połączeń telefonicznych nie jest włączona, radiotelefon wycisza połączenie.

UWAGA: Po odebraniu połączenia telefonicznego jako połączenia ogólnego można odpowiadać lub zakończyć połączenie wyłącznie jeżeli kategoria połączeń ogólnych jest przypisana do kanału.

■ Inicjowanie połączenia radiowego

Po wybraniu kanału, można wybrać alias lub ID abonenta bądź alias lub ID grupy, wykorzystując:

- Pokrętko wyboru kanałów
- Zaprogramowany przycisk **Szybkie wywołanie** 

UWAGA: Radiotelefon musi mieć włączoną funkcję prywatności na danym kanale, aby nadawać podczas połączenia prywatnego. Transmisję będą mogły odszyfrować tylko radiotelefony z takim samym kluczem zabezpieczającym LUB taką samą wartością i identyfikatorem klucza, jak w Twoim radiotelefonie.

Patrz **Prywatność** na str. 33, aby znaleźć więcej informacji. 



Funkcja Szybkie wywołanie pozwala użytkownikowi łatwo wykonać Wywołanie grupowe lub indywidualne do predefiniowanych ID. Ta funkcja może zostać przypisana do krótkiego lub długiego naciśnięcia programowanego przycisku. Do przycisku **Szybkiego dostępu** można przypisać **TYLKO** jedno ID. Radiotelefon może mieć kilka zaprogramowanych przycisków **Szybkiego dostępu**.

Inicjowanie połączenia przy użyciu pokrętki wyboru kanałów

Inicjowanie połączenia grupowego

Aby zainicjować połączenie do grupy użytkowników, radiotelefon musi być skonfigurowany jako członek danej grupy.

Procedura:

- 1 Wybierz kanał z aktywnym aliasem lub ID grupy. Zobacz punkt **Wybór kanału** na str. 15.
LUB
Naciśnij zaprogramowany przycisk **Szybkiego dostępu**.
- 2 Trzymaj radiotelefon w pozycji pionowej w odległości 2,5 – 5,0 cm od ust.
- 3 Naciśnij przycisk PTT, aby zainicjować połączenie. Zielony wskaźnik zostaje włączony.
- 4 Poczekaj na zakończenie sygnału zezwolenia na rozpoczęcie rozmowy (jeżeli jest włączony) i zacznij mówić wyraźnie do mikrofonu.
LUB
 Odczekaj, aż zamilknie sygnał PTT (jeżeli jest aktywny) i mów wyraźnie do mikrofonu.
- 5 Aby słuchać, zwolnij przycisk **PTT**. Po uzyskaniu odpowiedzi od radiotelefonu docelowego zielony wskaźnik miga.
- 6 Jeżeli funkcja wskazywania wolnego kanału jest włączona, usłyszysz krótki dźwięk alertu w chwili gdy przycisk **PTT** zostanie zwolniony w radiotelefonie docelowym, wskazujący że kanał jest wolny i można odpowiadać. Naciśnij przycisk **PTT**, aby odpowiedzieć na połączenie. 
LUB
W przypadku braku aktywności głosowej w zaprogramowanym interwale czasowym, połączenie zostanie zakończone.

 **Inicjowanie połączenia prywatnego** 

Chociaż użytkownik może odbierać i/lub odpowiadać na wywołanie prywatne zainicjowane przez innego użytkownika radiotelefonu z odpowiednimi uprawnieniami, jego własne urządzenie musi zostać zaprogramowane, aby mógł sam inicjować wywołania prywatne.

Są dwa rodzaje Wywołań indywidualnych. W pierwszym typie radiotelefon sprawdza obecność przed nawiązaniem połączenia, a w drugim połączenie następuje natychmiastowo.

Tylko **jeden** z tych typów może zostać zaprogramowany w telefonie przez sprzedawcę.

Emitowany jest negatywny sygnał dźwiękowy, jeżeli zostanie dokonane Wywołanie indywidualne za pośrednictwem przycisku **Szybkiego dostępu** lub pokrętła Wyboru kanałów, jeżeli ta funkcja nie jest aktywna.

Użyj funkcje Szybki tekst lub Alert wywołania, aby skontaktować się z indywidualnym radiotelefonem. Więcej informacji w rozdziale pt. **Wiadomości tekstowe** na str. 32 lub **Alert połączenia** na str. 28.

Procedura:

- 1 Wybierz kanał z aktywnym aliasem lub ID grupy. Zobacz punkt **Wybór kanału** na str. 15.
LUB
Naciśnij zaprogramowany przycisk **Szybkiego dostępu**.
- 2 Trzymaj radiotelefon w pozycji pionowej w odległości 2,5 – 5,0 cm od ust.
- 3 Naciśnij przycisk **PTT**, aby zainicjować połączenie. Zielony wskaźnik zostaje włączony.

- 4 Poczekaj na zakończenie sygnału zezwolenia na rozpoczęcie rozmowy (jeżeli jest włączony) i zacznij mówić wyraźnie do mikrofonu.
 - 5 Aby słuchać, zwolnij przycisk **PTT**. Po uzyskaniu odpowiedzi od radiotelefonu docelowego zielony wskaźnik miga.
 - 6 Jeżeli funkcja wskazywania wolnego kanału jest włączona, usłyszysz krótki dźwięk alertu w chwili gdy przycisk **PTT** zostanie zwolniony w radiotelefonie docelowym, wskazujący że kanał jest wolny i można odpowiadać. Naciśnij przycisk **PTT**, aby odpowiedzieć na połączenie.
- LUB**
W przypadku braku aktywności głosowej w zaprogramowanym interwale czasowym połączenie zostanie zakończone.
- 7 Zostanie wygenerowany krótki sygnał dźwiękowy.

Wykonywanie Wywołania selektywnego

Podobnie do Wywołania indywidualnego, chociaż można odbierać i/lub odpowiadać na Wywołanie selektywne inicjowane przez uprawniony radiotelefon, aby radiotelefon mógł inicjować Wywołanie selektywne, musi być on do tego zaprogramowany.

Procedura:

- 1 Wybierz kanał z aktywnym aliasem lub ID grupy. Zobacz punkt **Wybór kanału** na str. 15.
- 2 Trzymaj radiotelefon w pozycji pionowej w odległości 2,5 – 5,0 cm od ust.
- 3 Naciśnij przycisk **PTT**, aby zainicjować połączenie. Zielony wskaźnik zostaje włączony.

- 4 Poczekaj na zakończenie sygnału zezwolenia na rozpoczęcie rozmowy (jeżeli jest włączony) i zacznij mówić wyraźnie do mikrofonu.
 - 5 Aby słuchać, zwolnij przycisk **PTT**. Po uzyskaniu odpowiedzi od radiotelefonu docelowego zielony wskaźnik miga.
 - 6 Jeżeli funkcja wskazywania wolnego kanału jest włączona, usłyszysz krótki dźwięk alertu w chwili gdy przycisk **PTT** zostanie zwolniony w radiotelefonie docelowym, wskazujący że kanał jest wolny i można odpowiadać. Naciśnij przycisk **PTT**, aby odpowiedzieć na połączenie.
- LUB**
W przypadku braku aktywności głosowej w zaprogramowanym interwale czasowym połączenie zostanie zakończone.
- 7 Słuchać krótki sygnał.

Inicjowanie połączenia zbiorczego

Ta funkcja umożliwia nadawanie sygnału do wszystkich użytkowników w danym kanale. Radiotelefon musi być zaprogramowany do korzystania z tej funkcji.

Procedura:

- 1 Wybierz kanał z aktywnym aliasem lub ID grupy. Zobacz punkt **Wybór kanału** na str. 15.
- 2 Trzymaj radiotelefon w pozycji pionowej w odległości 2,5 – 5,0 cm od ust.
- 3 Naciśnij przycisk **PTT**, aby zainicjować połączenie. Zielony wskaźnik zostaje włączony.

- 4 Poczekaj na zakończenie sygnału zezwolenia na rozpoczęcie rozmowy (jeżeli jest włączony) i zacznij mówić wyraźnie do mikrofonu.

LUB

-  Odczekaj, aż zamilknie sygnał **PTT** (jeżeli jest aktywny) i mów wyraźnie do mikrofonu.
-

Użytkownicy korzystający z danego kanału nie mogą odpowiadać na połączenie zbiorcze.

Nawiązywanie połączenia telefonicznego

UWAGA: Gdy próbujesz nawiązać lub zakończyć połączenie telefoniczne bez konfiguracji kodów dostępu i odrzucenia, próba kończy się niepowodzeniem, a urządzenie emituje sygnał dźwiękowy powiadomienia negatywnego.

Procedura:

- 1 Naciśnij zaprogramowany **przycisk szybkiego dostępu**, aby nawiązać połączenie telefoniczne ze zdefiniowanym identyfikatorem.
Jeżeli wpis **przycisku szybkiego dostępu** jest pusty, urządzenie emituje sygnał dźwiękowy powiadomienia negatywnego.
-

- 2 Jeżeli się powiedzie:
Urządzenie wyemituje sygnał dźwiękowy DTMF. Usłyszysz sygnał dźwiękowy wyboru numeru użytkownika telefonu.

LUB

Jeżeli się nie powiedzie:
Urządzenie emituje sygnał dźwiękowy powiadomienia negatywnego, a próba nawiązania połączenia telefonicznego kończy się niepowodzeniem. Powtórz krok 1.

- 3 Naciśnij przycisk **PTT**, aby mówić, albo zwolnij go, aby słuchać.
-

- 4 Naciśnij zaprogramowany przycisk **Phone Exit** (Zamknięcie połączenia), aby zakończyć połączenie. Zostanie wyemitowany sygnał dźwiękowy DTMF.
-

- 5 Jeżeli się powiedzie:
Zostanie wyemitowany sygnał dźwiękowy, a radiotelefon zakończy połączenie telefoniczne.

LUB

Jeżeli się nie powiedzie:
Radiotelefon emituje sygnał dźwiękowy powiadomienia negatywnego i powraca do połączenia telefonicznego. Powtórz krok 4 lub poczekaj na zakończenie połączenia przez użytkownika telefonu.

Jeżeli nawiązywanie połączenia telefonicznego się nie powiedzie, usłyszysz krótki sygnał dźwiękowy

■ Zatrzymywanie Wywołania radiotelefonu

Funkcja ta pozwala zatrzymać aktualne Wywołanie grupowe lub Wywołanie indywidualne, by zwolnić kanał do transmisji. Na przykład, kiedy w radiotelefonie występuje „zablokowany mikrofon”, w następstwie nieuważnego wciśnięcia przycisku **PTT** przez użytkownika.

Wykorzystanie tej funkcji wymaga zaprogramowania radiotelefonu.

Procedura:

Przy włączonym wymaganym kanale:

- 1 Naciśnij zaprogramowany przycisk **Zdalne wyłączenie przerwania transmisji**.
- 2 Poczekaj na potwierdzenie.
- 3 Radiotelefon emituje pozytywny sygnał dźwiękowy, wskazujący, że kanał został zwolniony.
LUB
Radiotelefon emituje negatywny sygnał dźwiękowy, wskazujący, że nie można zwolnić kanału.

*Radiotelefon emituje negatywny sygnał dźwiękowy do momentu zwolnienia przycisku **PTT**, jeżeli przekazuje przerywalne wywołanie, wstrzymane przez tę funkcję. W niezakłócanym radiotelefonie z wyświetlaczem, pojawia się komunikat **Wywołanie przerwane**.*

■ Pomijanie przekaźnika

Komunikację można kontynuować również wówczas, gdy przekaźnik ulegnie awarii lub radiotelefon znajduje się poza zasięgiem przekaźnika, jednak w zasięgu innych radiotelefonów. Ten tryb jest zwany „pomijaniem przekaźnika”.

UWAGA: Ta funkcja nie jest dostępna w trybach Capacity Plus i Linked Capacity Plus.

Procedura:

- 1 Naciśnij zaprogramowany przycisk **Przełącznik/Talkaround**.
- 2 Słychać pozytywny sygnał dźwiękowy, wskazujący, że radiotelefon jest w trybie Talkaround.
LUB
Słychać negatywny sygnał dźwiękowy, wskazujący, że radiotelefon jest w trybie Przełącznika.

Ustawienie pomijania przekaźnika jest zachowywane nawet po wyłączeniu zasilania.

■ Funkcje monitorowania

Monitorowanie kanału

Ta funkcja służy do sprawdzania przed rozpoczęciem nadawania, czy dany kanał jest wolny.

UWAGA: Ta funkcja nie jest dostępna w trybach Capacity Plus i Linked Capacity Plus.

Procedura:

- 1 Naciśnij i przytrzymaj zaprogramowany przycisk **monitorowania**, szukając aktywności na danym kanale.
 - 2 W zależności od konfiguracji radiotelefonu, słychalna będzie aktywność lub absolutna cisza.
 - 3 Kiedy słyszalny będzie 'biały szum', oznaczający że kanał jest wolny, naciśnij przycisk **PTT** żeby mówić, a zwolnij aby słuchać. Włączony będzie żółty wskaźnik.
-

Stałe monitorowanie

Korzystając z tej funkcji, można monitorować aktywność w wybranym kanale w trybie ciągłym.

UWAGA: Ta funkcja nie jest dostępna w trybach Capacity Plus i Linked Capacity Plus.

Procedura:

- 1 Naciśnij zaprogramowany przycisk **stałego monitorowania**.
 - 2 Radiotelefon generuje dźwięk alertu i żółty wskaźnik zostaje włączony.
 - 3 Naciśnij zaprogramowany przycisk **stałego monitorowania**, aby zakończyć ten tryb.
 - 4 Radiotelefon generuje dźwięk alertu, a żółty wskaźnik zostaje wyłączony.
-

Funkcje zaawansowane

Należy zajrzeć do instrukcji obsługi, aby dowiedzieć się więcej o zaawansowanych funkcjach dostępnych w radiotelefonie:

Skanowanie głosujące	str. 25
Skanowanie	str. 26
Ustawienia wskaźnika połączenia	str. 28
Alert połączenia	str. 28
Tryb awaryjny	str. 29
Wiadomości tekstowe	str. 32
Prywatność	str. 33
Sterowanie wieloma miejscami	str. 34
Funkcja Lone Worker (Samotny operator)	str. 35
Funkcje blokady hasła	str. 35
Bluetooth	str. 36
System ARTS (Auto-Range Transponder System)	str. 38
Programowanie bezprzewodowe (OTAP)	str. 38
Narzędzia	str. 39

Listy skanowania

Listy skanowania są tworzone i przypisywane do indywidualnych kanałów/grup. Radiotelefon skanuje aktywność głosową w kanałach/grupach zgodnie z sekwencją określoną na liście skanowania dla bieżącego kanału.

Radiotelefon obsługuje maksymalnie 250 stref, po nie więcej niż 16 kanałów w każdej. Każda lista skanowania obsługuje kombinację wpisów analogowych i cyfrowych.

UWAGA: Ta funkcja nie jest dostępna w trybach Capacity Plus i Linked Capacity Plus.

■ Skanowanie

Po rozpoczęciu skanowania radiotelefon cyklicznie przegląda zaprogramowaną listę skanowania dla bieżącego kanału, poszukując aktywności głosowej.

Żółty wskaźnik miga.

Jeżeli używany jest kanał cyfrowy i skanowanie w dwóch trybach zostanie zatrzymane na kanale analogowym, radiotelefon jest automatycznie przełączany do trybu analogowego na czas trwania połączenia. Ta zasada obowiązuje w przypadku zarówno kanałów analogowych, jak i cyfrowych.

Dostępne są dwie metody skanowania:

- **Podstawowe skanowanie kanałów (ręczne):** Radiotelefon skanuje wszystkie kanały/grupy uwzględnione na liście skanowania. Radiotelefon może rozpocząć skanowanie, zależnie od ustawień, automatycznie od ostatnio skanowanego „aktywnego” kanału/grupy lub kanału, w którym zainicjowano skanowanie.
- **Skanowanie automatyczne:** Radiotelefon automatycznie rozpoczyna skanowanie po wybraniu kanału/grupy z włączoną funkcją skanowania automatycznego.

UWAGA: Ta funkcja nie jest dostępna w trybach Capacity Plus i Linked Capacity Plus.

📄 Rozpoczynanie i kończenie skanowania

Procedura:

- 1 Naciśnij zaprogramowany przycisk **skanowania**.
LUB
Korzystając z pokrętła wyboru kanałów, wybierz kanał z włączoną funkcją skanowania automatycznego.
 - 2 Jeżeli skanowanie zostaje włączone, żółty wskaźnik miga i wygenerowany zostaje dźwięk wskaźnika pozytywnego.
LUB
Jeżeli skanowanie zostaje wyłączone, żółty wskaźnik zostaje wyłączony i wygenerowany zostaje dźwięk wskaźnika negatywnego.
-

📄 Odbieranie połączeń podczas skanowania

Skanowanie jest przerywane tylko w kanale/grupie, w których wykryto aktywność. Radiotelefon zachowuje ten kanał zgodnie z zaprogramowanym interwałem czasowym określanym jako „czas wstrzymania skanowania”.

Procedura:

- 1 Trzymaj radiotelefon w pozycji pionowej w odległości 2,5 – 5,0 cm od ust.
 Jeżeli funkcja wskazywania wolnego kanału jest włączona, usłyszysz krótki dźwięk alertu w chwili gdy przycisk **PTT** zostanie zwolniony w radiotelefonie transmitującym, wskazujący że kanał jest wolny i można odpowiadać.
-

- 2 Wciśnij przycisk **PTT** w interwale wstrzymania skanowania. Zielony wskaźnik zostaje włączony.
- 3 Poczekaj na zakończenie sygnału zezwolenia na rozpoczęcie rozmowy (jeżeli jest włączony) i zacznij mówić wyraźnie do mikrofonu.
LUB
 Odczekaj, aż zamilknie sygnał **PTT** (jeżeli jest aktywny) i mów wyraźnie do mikrofonu.
- 4 Aby słuchać, zwolnij przycisk **PTT**.
- 5 Jeżeli użytkownik nie odpowie na wywołanie w interwale wstrzymania skanowania, radiotelefon kontynuuje skanowanie innych kanałów/grup.

Eliminacja kanału uciążliwego

Jeżeli w określonym kanale nieustannie wykrywane są niepożądane połączenia lub zakłócenia szumowe (tzw. kanał „uciążliwy”), można tymczasowo usunąć ten kanał z listy skanowania.

Ta funkcja nie jest dostępna dla aktualnie wybranego kanału.

Procedura:

- 1 Po zatrzymaniu skanowania w niepożądanym kanale naciśnij i przytrzymaj zaprogramowany przycisk **eliminacji kanału uciążliwego** aż do chwili, kiedy zostanie wygenerowany dźwięk.
- 2 Zwolnij przycisk **eliminacji kanału uciążliwego**. Kanał uciążliwy jest usuwany.

Przywracanie kanału uciążliwego

Procedura:

Aby przywrócić usunięty kanał uciążliwy, wykonaj **jedną** z następujących czynności:

- Wyłącz radiotelefon i włącz go ponownie; **LUB**
- Naciśnij zaprogramowany przycisk **skanowania**, aby rozpocząć lub zatrzymać skanowanie; **LUB**
- Zmień kanał przy użyciu pokrętła wyboru kanałów.

■ **Skanowanie głosujące**

Skanowanie głosujące zapewnia użytkownikowi duże pokrycie na obszarach, gdzie zainstalowanych jest wiele stacji bazowych, transmitujących identyczne informacje na różnych kanałach analogowych.

Radiotelefon skanuje kanały analogowe różnych stacji bazowych i przeprowadza proces głosowania, by wybrać najsilniejszy sygnał. Po jego zakończeniu, radiotelefon anuluje wyciszenie sygnałów odbieranych z tej stacji bazowej.

Podczas Skanowania wybiórczego dioda LED pulsuje na żółto.

*Aby odpowiedzieć na transmisję w trakcie Skanowania głosującego, należy wykonać tę samą procedurę co w **Odbieranie połączeń podczas skanowania** na str. 26.*

■ Ustawienia wskaźnika połączenia

Można włączyć lub wyłączyć dzwonki dla odbieranego połączenia prywatnego (zob. **Włączanie/wyłączanie dźwięków/alertów radiotelefonu** na str. 40).

Zwiększanie głośności dźwięku alarmu

Dystrybutor może zaprogramować radiotelefon do stałego generowania alertu, jeżeli połączenie nie jest odbierane. W tym przypadku poziom głośności dźwięku alarmu jest zwiększany automatycznie w miarę upływu czasu.

Ta funkcja jest zwana sygnałem narastającym.

■ Alert połączenia

Korzystając z funkcji wysyłania alertu połączenia na pager, można poinformować użytkownika określonego radiotelefonu o konieczności zainicjowania wywołania zwrotnego, kiedy będzie to możliwe. Funkcja ta jest dostępna za pośrednictwem zaprogramowanego przycisku **Szybkiego wywołania**.

Odbieranie i odpowiadanie na alert połączenia

Procedura:

Po odebraniu alertu połączenia przy użyciu pagera:

- 1 Zostanie wygenerowany dźwiękowy sygnał powtarzany. Żółty wskaźnik miga.
-

- 2 Naciśnij przycisk **PTT** w ciągu czterech (4) sekund po otrzymaniu alertu połączenia, aby odpowiedzieć na wywołanie prywatne.
-

Wysyłanie Sygnalizacji wywołania przy pomocy przycisku Szybkiego wywołania

Procedura:

- 1 Wciśnij programowany przycisk **Szybkiego wywołania**, by przyporządkować Sygnalizację wywołania do określonego ID.
- 2 Zielony wskaźnik jest włączany wówczas, gdy radiotelefon wysyła alert połączenia.
- 3 Jeżeli potwierdzenie alertu połączenia zostanie odebrane, generowane są dwa ćwierknięcia.

LUB

Jeżeli potwierdzenie Alertu wywołania nie zostanie odebrane, usłyszysz niski ton.

■ Tryb awaryjny

Alarm awaryjny jest używany do sygnalizacji sytuacji krytycznej. Alarm awaryjny można inicjować w dowolnej chwili, w dowolnym trybie, nawet podczas aktywności w aktualnie używanym kanale

Twój dealer może ustawić czas naciskania Programowanego przycisku **Alarmowego** (z wyjątkiem dłuższego naciśnięcia), który jest podobny jak w przypadku wszystkich innych przycisków:

- Krótkie naciśnięcie – od 0,05 s do 0,75 s
- Długie naciśnięcie – od 1,00 s do 3,75 s

Przycisk **Alarmowy** jest skojarzony z funkcją Wł./Wył. alarmu. Należy sprawdzić u dealera, jaki jest przypisany czas działania przycisku **Alarmowego**.

*Jeżeli krótkie naciśnięcie przycisku **Alarmowego** jest przypisane włączeniu trybu alarmowego, to długie naciśnięcie przycisku **Alarmowego** jest przypisane wyjściu z trybu alarmowego.*

*Jeżeli długie naciśnięcie przycisku **Alarmowego** jest przypisane włączeniu trybu alarmowego, to krótkie naciśnięcie przycisku **Alarmowego** jest przypisane wyjściu z trybu alarmowego.*

Radiotelefon obsługuje **trzy** Wywołania alarmowe:

- Alarm awaryjny
- Alarm awaryjny z połączeniem
- Alarm awaryjny z żądaniem połączenia głosowego 

Ponadto dostępne są następujące typy dla poszczególnych alarmów:

- **Typowe** – Radiotelefon transmituje sygnał alarmu oraz uaktywnia wskaźniki dźwiękowe i/lub wizualne.
- **Bez dźwięku** – Radiotelefon transmituje sygnał alarmowy bez żadnych wskaźników głosowych lub wizualnych. Radiotelefon odbiera wywołania bez dźwięku słyszalnego przez głośnik, do chwili naciśnięcia przycisku **PTT**, inicjującego połączenie.
- **Bez dźwięku z głosem** – Radiotelefon transmituje sygnał alarmowy bez żadnych wskaźników głosowych lub wizualnych, ale przychodzące wywołania są słyszalne przez głośnik.

Tylko **jeden** z powyższych alarmów awaryjnych można przypisać do zaprogramowanego przycisku **awaryjnego**.

Wysyłanie alarmu awaryjnego

Ta funkcja pozwala wysłać Alarm, sygnał niegłosowy, który generuje informację o alarmie w grupie radiotelefonów.

Procedura:

- 1 Naciśnij programowany przycisk **Alarm wł.**
- 2 Zielony wskaźnik zostaje włączony.
- 3 Po odebraniu potwierdzenia alarmu awaryjnego generowany jest odpowiedni sygnał dźwiękowy, a zielony wskaźnik miga.

LUB

Jeżeli radiotelefon nie odbierze potwierdzenia alarmu awaryjnego, po wykonaniu wszystkich dopuszczalnych ponownych prób, generowany jest niski sygnał dźwiękowy.

4 Radiotelefon kończy tryb alarmu awaryjnego.

Jeżeli alarmy ustawione są na wyciszenie, radiotelefon nie będzie wyświetlać żadnych wskaźników dźwiękowych ani wizualnych w trybie awaryjnym.

Wysyłanie alarmu awaryjnego z połączeniem

Ta funkcja pozwala wysłać Alarm do grupy radiotelefonów. Po uzyskaniu potwierdzenia przez radiotelefon w danej grupie, grupa radiotelefonów może komunikować się przez zaprogramowany kanał alarmowy.

Procedura:

- 1 Naciśnij programowany przycisk **Alarm wł.**
- 2 Zielony wskaźnik zostaje włączony.
- 3 Po odebraniu potwierdzenia alarmu awaryjnego generowany jest odpowiedni sygnał dźwiękowy, a zielony wskaźnik miga.
- 4 Trzymaj radiotelefon w pozycji pionowej w odległości 2,5 – 5,0 cm od ust.
- 5 Naciśnij przycisk **PTT**, aby zainicjować połączenie. Włączony zostaje zielony wskaźnik.
- 6 Poczekaj na zakończenie sygnału zezwolenia na rozpoczęcie rozmowy (jeżeli jest włączony) i zacznij mówić wyraźnie do mikrofonu.
LUB
 Odczekaj, aż zamilknie sygnał **PTT** (jeżeli jest aktywny) i mów wyraźnie do mikrofonu.
- 7 Aby słuchać, zwolnij przycisk **PTT**.

- 8 Jeżeli kanał jest wolny i pozwala na odpowiedź, rozbrzmiewa krótki sygnał powiadamiający ( jeżeli jest włączona funkcja Informacji o wolnym kanale). Naciśnij przycisk **PTT**, żeby odpowiedzieć.

LUB

Po zakończeniu wywołania, naciśnij przycisk **Alarm wył.**, żeby wyjść z trybu alarmowego.

*Jeżeli radiotelefon jest w trybie Wyciszony, podczas Alarmu nie wysyła on sygnałów dźwiękowych ani wizualnych i nie pozwala na rozbrzmiewanie odbieranych wywołań przez głośnik, do chwili naciśnięcia przycisku **PTT**, inicjującego wywołanie.*

*Jeżeli radiotelefon jest w trybie Wyciszony z Głosem, podczas Alarmu nie wysyła on sygnałów dźwiękowych ani wizualnych, ale pozwala na rozbrzmiewanie przez głośnik wywołań przychodzących. Wskaźniki pojawią się jedynie po naciśnięciu przycisku **PTT**, aby zainicjować lub odebrać połączenie.*

Wysyłanie alarmu awaryjnego z żądaniem połączenia głosowego

Ta funkcja pozwala wysłać Alarm do grupy radiotelefonów. Mikrofon radiotelefonu zostaje automatycznie aktywowany, pozwalając na komunikację z grupą radiotelefonów bez naciskania przycisku **PTT**.

Ten stan uaktywnienia mikrofonu jest również zwany „mikrofonem aktywnym”.

Jeżeli w radiotelefonie jest włączony tryb Cyklu awaryjnego, powtórzenia okresów gorącego mikrofonu i odbierania mają zaprogramowany czas.

UWAGA: W trybie Cyklu awaryjnego, odbierane wywołania są słyszalne przez głośnik radiotelefonu

Przy naciśnięciu przycisku **PTT** podczas zaprogramowanego okresu odbierania, zabrzmiał ton zakazu, oznaczający konieczność zwolnienia przycisku **PTT**. Radiotelefon ignoruje naciśnięcie **PTT** i pozostaje w trybie alarmowym.

UWAGA: Jeżeli przycisk **PTT** zostanie naciśnięty w interwale czasowym, w którym używany jest mikrofon aktywny i pozostanie naciśnięty po tym interwale, radiotelefon kontynuuje nadawanie aż do chwili, kiedy zostanie zwolniony przycisk **PTT**.

Procedura:

- 1 Naciśnij programowany przycisk **Alarm wł.**
 - 2 Zielony wskaźnik zostaje włączony.
 - 3 Po wygenerowaniu przez radiotelefon dźwięku, zacznij mówić wyraźnie do mikrofonu. Jeżeli używana jest funkcja mikrofonu aktywnego, radiotelefon automatycznie rozpoczyna nadawanie bez konieczności naciskania przycisku **PTT** aż do zakończenia interwału czasowego tej funkcji.
Podczas nadawania zielony wskaźnik jest włączony.
 - 4 Radiotelefon automatycznie zaprzestaje transmisji: Po wygaśnięciu cyklu pomiędzy gorącym mikrofonem i odbieraniem, jeżeli tryb Cyklu alarmowego jest włączony.
- LUB**
- Po wygaśnięciu okresu gorącego mikrofonu, jeżeli tryb Cyklu alarmowego jest wyłączony.

- 5 Aby ponownie rozpocząć nadawanie, naciśnij przycisk **PTT**.
LUB

Naciśnij zaprogramowany przycisk **tryb alarmowy wyl.**, aby wyjść z trybu alarmowego.

*Jeżeli radiotelefon jest w trybie Wyciszony, podczas Alarmu nie wysyła on sygnałów dźwiękowych ani wizualnych i nie pozwala na rozbrzmiewanie odbieranych wywołań przez głośnik, do chwili zakończenia zaprogramowanej transmisji w ramach funkcji „gorący mikrofon” i naciśnięcia przycisku **PTT**.*

*Jeżeli radiotelefon jest w trybie Wyciszony z Głosem, podczas próby wywołania z funkcją „gorącego mikrofonu” w trybie Alarmu nie wysyła on sygnałów dźwiękowych, ale pozwala na rozbrzmiewanie dźwięku przez głośnik gdy docelowy radiotelefon zareaguje, po zakończeniu zaprogramowanego czasu transmisji z funkcją „gorącego mikrofonu”. Wskaźniki pojawią się jedynie po naciśnięciu przycisku **PTT**.*

UWAGA: Jeżeli próba wywołania alarmowego nie powiedzie się, radiotelefon nie ponawia próby, ale przechodzi bezpośrednio w stan „gorącego mikrofonu”.

Ponowne inicjowanie trybu awaryjnego

UWAGA: Ta funkcja jest dostępna tylko w radiotelefonie wysyłającym Alarm.

Ta funkcja jest użyteczna w dwóch następujących sytuacjach:

- Kanał jest zmieniany wówczas, gdy radiotelefon jest przełączony do trybu awaryjnego. Powoduje to zakończenie trybu awaryjnego. Jeżeli alarm awaryjny jest włączony w tym nowym kanale, radiotelefon ponownie uaktywnia tryb awaryjny.
- W stanie inicjowania/transmisji wywołania alarmowego, użytkownik naciska programowany przycisk **Alarm wł.** Powoduje to zakończenie i ponowne uaktywnienie trybu awaryjnego przez radiotelefon.

Zakończenie trybu awaryjnego

UWAGA: Ta funkcja jest dostępna tylko w radiotelefonie wysyłającym Alarm.

Radiotelefon kończy tryb awaryjny w **jednej** z następujących sytuacji:

- Odebrano potwierdzenie alarmu awaryjnego (tylko dla **alarmu awaryjnego**) **LUB**
-  Zostaje odebrany telegram Wyjście z wywołania alarmowego, **LUB**
- Wykonano wszystkie dopuszczalne ponowne próby wysłania alarmu **LUB**
- Naciśnięcie przycisku **wyłączenia awaryjnego** **LUB**
- Wyłącz radiotelefon i włącz go ponownie, jeżeli został zaprogramowany, aby pozostawać na kanale awaryjnym nawet po otrzymaniu potwierdzenia

UWAGA: Wyłączenie radiotelefonu powoduje zakończenie trybu awaryjnego. Po ponownym włączeniu radiotelefonu tryb awaryjny nie zostanie ponownie uaktywniony automatycznie.

■ Wiadomości tekstowe

Wysyłanie krótkiej wiadomości tekstowej

Korzystając z programowanego przycisku, można wysłać krótkie wiadomości tekstowe, zaprogramowane przez dystrybutora.

Procedura:

- 1 Naciśnij zaprogramowany przycisk **Szybkie wywołanie**, by wysłać predefiniowany Tekst skrótowy wiadomości do predefiniowanego ID.
- 2 Zielony wskaźnik zostaje włączony.
- 3 Jeżeli wiadomość zostanie wysłana prawidłowo, generowane są dwa ćwierknięcia oznaczające, że wiadomość została wysłana.
LUB
Jeżeli nie można wysłać wiadomości, generowany jest niski sygnał dźwiękowy.

■ Prywatność

Jeżeli funkcja ta jest włączona, pomaga ona zapobiec podsłuchiwanemu przez nieupoważnione osoby na danym kanale, dzięki zastosowaniu programowego rozwiązania szyfrującego. Sygnalizacja oraz części transmisji zawierające identyfikację użytkownika nie są szyfrowane.

Radiotelefon musi mieć włączoną funkcję prywatności na danym kanale, aby nadawać podczas połączenia prywatnego, chociaż nie jest to konieczny wymóg do odbioru transmisji. Podczas włączonej funkcji prywatności na kanale, radiotelefon może nadal odbierać czyste (niezaszyfrowane) transmisje.

Radiotelefon obsługuje dwa ustawienia dotyczące prywatności:

- Ochrona prywatności na poziomie podstawowym
- Ochrona prywatności na poziomie rozszerzonym

W urządzeniu można włączyć tylko **JEDNO** z tych ustawień.

Po włączeniu funkcji ochrony prywatności transmisję danych lub połączenie będą mogły odszyfrować tylko radiotelefony z takim samym kluczem zabezpieczającym (poziom podstawowy) LUB taką samą wartością i identyfikatorem klucza (poziom rozszerzony), jak te skonfigurowane w radiotelefonie-nadajniku.

W wypadku odbioru zaszyfrowanej transmisji z radiotelefonu, w którym ustawiono inny klucz zabezpieczający LUB inną wartość i identyfikator klucza, będzie słycać zakłócenia (po ustawieniu poziomu podstawowego ochrony prywatności) lub nie będzie słycać nic (po ustawieniu poziomu rozszerzonego ochrony prywatności).

Zielony wskaźnik świeci się stałym światłem podczas nadawania, a szybko miga podczas odbierania transmisji przy włączonej funkcji prywatności.

UWAGA: Niektóre modele radiotelefonów mogą nie posiadać funkcji prywatności. Aby to sprawdzić i uzyskać więcej informacji, należy skontaktować się z lokalnym dystrybutorem lub administratorem systemu.

Procedura:

Naciśnij zaprogramowany przycisk **Prywatność**, aby włączyć lub wyłączyć funkcję prywatności.

■ Sterowanie wieloma miejscami

Te funkcje są dostępne, jeżeli aktualny kanał radiotelefonu jest częścią konfiguracji Łączenie z siecią IP lub Linked Capacity Plus.

UWAGA: Informacje o tych konfiguracjach znajdują się w punkcie **Łączenie z siecią IP** na str. 10 and **Linked Capacity Plus** na str. 11.

Włączanie automatycznego szukania sieci

UWAGA: Radiotelefon szuka nowej sieci **tylko** wtedy, gdy bieżący sygnał jest słaby lub brak sygnału sieci, z którą urządzenie jest połączone. Jeśli wartość wskaźnika RSSI jest wysoka, urządzenie podtrzymuje połączenie z siecią.

Procedura:

- 1 Naciśnij zaprogramowany przycisk **Site Lock On/Off** (Połącz/rozłącz z siecią).
- 2 Usłyszysz dźwięk.
- 3 Gdy urządzenie rozpocznie szukanie nowej sieci, żółty wskaźnik LED będzie szybko migać. Wskaźnik zgaśnie, gdy radiotelefon połączy się z siecią.

*Radiotelefon wykonuje również automatyczne wyszukiwanie miejsca (miejsce jest odblokowane) przy naciśnięciu przycisku **PTT** lub transmiji danych, jeżeli aktualny kanał, kanał multi-site z dołączoną listą roamingową znajduje się poza zasięgiem.*

Wyłączanie automatycznego szukania sieci

Gdy radiotelefon szuka nowej sieci:

Procedura:

- 1 Naciśnij zaprogramowany przycisk **Site Lock On/Off** (Połącz/rozłącz z siecią).
- 2 Usłyszysz dźwięk, a wskaźnik LED zgaśnie.

Włączanie ręcznego szukania sieci

Procedura:

- 1 Naciśnij zaprogramowany przycisk **Manual Site Roam** (Ręczne szukanie sieci).
 - 2 Usłyszysz dźwięk, a wskaźnik LED zacznie migać na zielono.
 - 3 Usłyszysz dźwięk potwierdzenia, a wskaźnik LED zgaśnie, sygnalizując połączenie z siecią.
- LUB**
Usłyszysz dźwięk odrzucenia połączenia, a wskaźnik LED zgaśnie, sygnalizując niemożność połączenia z siecią.

■ Funkcja Lone Worker (Samotny operator)

Funkcja ta pozwala na wysyłanie okresowego sygnału ostrzegawczego, jeżeli użytkownik pozostaje nieaktywny przez określony czas, np. nie naciska żadnego przycisku radiotelefonu lub nie używa wybieraka kanałów.

Po upływie zaprogramowanego czasu radiotelefon ostrzega użytkownika za pomocą sygnału dźwiękowego, gdy licznik czasu nieaktywności zostanie wyzerowany.

Jeżeli użytkownik wciąż nie odpowiada przed upływem zaprogramowanego czasu licznika przypomnienia, radiotelefon uruchamia sygnał alarmowy.

Do tej funkcji przypisano tylko **jeden** z poniższych sygnałów alarmowych:

- sygnał alarmowy,
- sygnał alarmowy z wywołaniem,
- alarm z funkcją awaryjnej aktywacji mikrofonu (Voice to Follow). 

Radiotelefon pozostaje w trybie alarmowym umożliwiając przesyłanie wiadomości głosowych do momentu podjęcia działania. Sposoby wyjścia z trybu alarmowego opisano w rozdziale pt. **Tryb awaryjny** na str. 29.

UWAGA: Ta funkcja jest dostępna wyłącznie w radiotelefonach, w których została uruchomiona. Więcej informacji można uzyskać od sprzedawcy lub administratora sieci.

■ Funkcje blokady hasła

Gdy funkcja jest włączona, pozwala na dostęp do radiotelefonu przy pomocy hasła podczas uruchamiania urządzenia. Użyj pokrętła wyboru kanału oraz trzech przycisków bocznych, aby wprowadzić hasło (zobacz punkt **Najczęściej używane elementy regulacyjne radiotelefonu** na str. 6):

- Pozycje pokrętła wyboru kanału 1 do 9 reprezentują cyfry 1 - 9, a pozycja 10 reprezentuje cyfrę 0.
- Przyciski boczne 1 do 3 reprezentują cyfry 1 do 3.

Uzyskiwanie dostępu do radiotelefonu za pomocą hasła

Procedura:

Włącz zasilanie radiotelefonu.

- 1 Słuchać ciągły sygnał.
- 2 Przy pomocy pokrętła wyboru kanału wprowadź pierwszą cyfrę hasła.
- 3 Naciśnij przycisk boczny 3, 1 lub 2, aby wprowadzić każdą z pozostałych trzech cyfr hasła. Po każdym naciśnięciu przycisku bocznego zabrmi to potwierdzający. Po wprowadzeniu drugiej cyfry hasła radiotelefon przestaje reagować na zmianę pozycji pokrętła wyboru kanału.
- 4 Kiedy zostanie wprowadzona ostatnia cyfra czterocyfrowego hasła, radiotelefon automatycznie sprawdzi jego ważność. Jeżeli hasło jest poprawne: Radiotelefon uruchamia się. Zobacz **Włączanie radiotelefonu** na str. 5.

LUB

Jeżeli hasło jest nieprawidłowe:
Słychać ciągle sygnał. Powtórz kroki 1-3.

LUB

Po trzeciej nieudanej próbie wprowadzenia hasła radiotelefon wchodzi w stan zablokowania. Rozbrzmiewa sygnał dźwiękowy, dioda LED dwukrotnie rozbłyśka na żółto.

*Radiotelefon wchodzi w stan zablokowania na 15 minut i reaguje jedynie na sygnały z **pokrętki Wł./ Wył./ Głośność**.*

UWAGA: W stanie zablokowania radiotelefon nie będzie odbierał żadnych wywołań, nawet alarmowych.

Odblokowywanie telefonu ze stanu zablokowania

Procedura:

Odczekaj 15 minut. Powtórz Kroki 1 do 4 z punktu **Uzyskiwanie dostępu do radiotelefonu za pomocą hasła** na str. 35.

LUB

Włącz zasilanie radiotelefonu, jeżeli zostało wyłączone w stanie zablokowania:

- 1 Rozbrzmiewa sygnał dźwiękowy, dioda LED dwukrotnie rozbłyśka na żółto.
- 2 Zaczekaj 15 minut. Powtórz Kroki 1 do 4 z punktu **Uzyskiwanie dostępu do radiotelefonu za pomocą hasła** na str. 35.

Po włączeniu zasilania radiotelefon ponownie uruchamia 15-minutowy licznik blokady.

■ Bluetooth

Ta funkcja pozwala korzystać z radiotelefonu i urządzenia Bluetooth (akcesorium) poprzez łącze Bluetooth. Radiotelefon obsługuje urządzenia Bluetooth zarówno produkcji Motoroli jak i ogólnie dostępne w sprzedaży.

Bluetooth działa na linii widzenia 10 metrów. Jest to niezablokowana ścieżka pomiędzy radiotelefonem i urządzeniem Bluetooth.

Nie zaleca się pozostawiać radiotelefonu w dużej odległości od urządzenia Bluetooth, gdy istotna jest niezawodność ich współdziałania.

Na krańcach obszaru pokrycia zarówno jakość głosu jak i tonu ulegnie zniekształceniu lub fragmentacji. Aby skorygować problem, ustaw radiotelefon i urządzenie Bluetooth blisko siebie (na obszarze o zasięgu 10 m), aby ponownie uzyskać wyraźny odbiór audio. Moduł Bluetooth radiotelefonu posiada maksymalną moc 2,5 mW (4 dBm) i zasięg 10 m.

Radiotelefon może obsługiwać jednoczesne połączenia maksymalnie z 3 urządzeniami Bluetooth różnego typu. Przykładowo: zestaw słuchawkowy, skaner oraz urządzenie PTT-Only (POD). Radiotelefon nie obsługuje połączeń z kilkoma urządzeniami Bluetooth tego samego rodzaju.

Zobacz odpowiednie instrukcje obsługi producentów urządzeń Bluetooth na temat wszystkich funkcji urządzenia.

Wyszukiwanie i łączenie urządzeń Bluetooth

Procedura:

- 1 Włącz urządzenie Bluetooth i uruchom tryb parowania. Zobacz odpowiednią instrukcję urządzenia Bluetooth.
- 2 Naciśnij programowany przycisk **Połącz przez Bluetooth**.
- 3 Rozbrzmiewa sygnał dźwiękowy, a dioda LED pulsuje żółtym światłem.
- 4 Urządzenie Bluetooth może wymagać wykonania dodatkowych czynności, aby zakończyć parowanie. Zobacz odpowiednią instrukcję urządzenia Bluetooth.
- 5 W przypadku powodzenia, zabrzmiał pozytywny sygnał dźwiękowy.
LUB
W przypadku niepowodzenia, zabrzmiał negatywny sygnał dźwiękowy.

W trakcie operacji wyszukiwania i łączenia nie należy wyłączać urządzenia Bluetooth, ponieważ anuluje to całą procedurę.

Radiotelefon łączy się z urządzeniem Bluetooth znajdującym się w jego zasięgu - o najsilniejszym sygnale lub tym, z którym połączył się w poprzedniej sesji.

UWAGA: Może być konieczne zaprogramowanie w radiotelefonie kodu PIN, aby radiotelefon mógł komunikować się z innymi urządzeniami. Skontaktuj się ze swoim sprzedawcą, aby uzyskać dalsze informacje.

Rozłączanie urządzenia Bluetooth

Procedura:

- 1 Naciśnij programowany przycisk **Rozłącz Bluetooth**.
- 2 Po rozłączeniu zabrzmiał pozytywny sygnał dźwiękowy.

Przełączanie ścieżki dźwięku

Można przełączać ścieżkę dźwięku pomiędzy wewnętrznym głośnikiem radiotelefonu a zewnętrznym urządzeniem Bluetooth.

Procedura:

- 1 Naciśnij przycisk programowany **Bluetooth audio**.
- 2 Po zmianie ścieżki audio zabrzmiał sygnał dźwiękowy.

■ System ARTS (Auto-Range Transponder System)

ARTS to działająca wyłącznie w trybie analogowym funkcja, która została opracowana, by informować użytkownika, gdy jego radiotelefon znajdzie się poza zasięgiem innych radiotelefonów z funkcją ARTS.

Radiotelefony wyposażone w ARTS od czasu do czasu nadają lub odbierają sygnały, aby sprawdzić, czy są w zasięgu. Sprzedawca może zaprogramować radiotelefon w taki sposób, aby nadawał lub odbierał sygnał ARTS.

Radiotelefon obsługuje następujące powiadomienia o stanie:

- **First-Time Alert (Alarm za pierwszym razem)** – Urządzenie emituje sygnał dźwiękowy.
- **ARTS-in-Range Alert (Alarm ARTS w zasięgu)** – Urządzenie emituje sygnał dźwiękowy, jeżeli zostało zaprogramowane.
- **ARTS-Out-of-Range Alert (Alarm ARTS poza zasięgiem)** – Urządzenie emituje sygnał dźwiękowy, a czerwona dioda LED szybko miga.

■ Programowanie bezprzewodowe (OTAP)

Radiotelefon może być zdalnie aktualizowany przez sprzedawcę za pośrednictwem OTAP, bez konieczności nawiązywania fizycznego połączenia. Dodatkowo, niektóre ustawienia także mogą być za pośrednictwem OTAP.

Podczas operacji OTAP miga zielona dioda LED.

UWAGA: Gdy radiotelefon odbiera duże ilości danych kanał jest zajęty. Naciśnięcie w tym czasie przycisku PTT powoduje wyemitowanie sygnału dźwiękowego powiadomienia negatywnego.

Po zakończeniu programowania radiotelefon emituje sygnał dźwiękowy i restartuje się (wyłącza się i włącza się ponownie).

Narzędzia

Konfigurowanie poziomu blokady szumów

Można dostosować poziom blokady szumów radiotelefonu, aby eliminować niepożądane połączenia z niskim natężeniem sygnału lub kanały, w których występuje podwyższony poziom zakłóceń.

Ustawienia: **Normalna** jest ustawieniem domyślnym. **Silna** umożliwia eliminację (niepożądanych) połączeń i/lub zakłóceń w otoczeniu. Połączenia z odległych lokalizacji mogą być jednak również eliminowane.

Procedura:

- 1 Naciśnij zaprogramowany przycisk **blokady szumów**.
- 2 Wygenerowany zostaje dźwięk wskaźnika pozytywnego oznaczający, że ustawiona została silna blokada szumów.
LUB
Wygenerowany zostaje dźwięk wskaźnika negatywnego oznaczający, że ustawiona została normalna blokada szumów.

Konfigurowanie poziomu mocy

Można przełączać ustawienie poziomu mocy pomiędzy wysokim i niskim dla każdego kanału.

Ustawienia: **Wysoka** umożliwia komunikowanie się z radiotelefonami znajdującymi się w znacznej odległości. **Niska** umożliwia komunikowanie się z radiotelefonami znajdującymi się niewielkiej odległości.

Procedura:

- 1 Naciśnij zaprogramowany przycisk **poziomu mocy**.
- 2 Wygenerowany zostaje dźwięk wskaźnika pozytywnego oznaczający, że radiotelefon nadaje przy niskim poziomie mocy.
LUB
Wygenerowany zostaje dźwięk wskaźnika negatywnego oznaczający, że radiotelefon nadaje przy wysokim poziomie mocy.

Włączanie/wyłączanie funkcji płytki opcji

Kanał może obsługiwać do 6 funkcji płytki opcji. Aby uzyskać więcej informacji, należy skontaktować się z lokalnym dystrybutorem lub administratorem systemu.

Procedura:

Naciśnij zaprogramowany przycisk **Funkcja płytki opcji**, aby włączać lub wyłączać funkcję.

Włączanie i wyłączanie funkcji nadawania uruchamianego głosem (VOX)

Ta funkcja umożliwia wykonywanie uruchamianych głosem połączeń za pośrednictwem zaprogramowanego kanału. Gdy tylko mikrofon lub akcesorium zgodne z funkcją VOX rozpozna głos, radiotelefon automatycznie przekazuje dźwięk przez wybrany czas.

Naciśnięcie przycisku **PTT**, gdy radiotelefon działa, spowoduje wyłączenie funkcji VOX. Aby ponownie włączyć funkcję VOX, wykonaj **jeden** z następujących kroków:

- Wyłącz radiotelefon, a następnie uruchom go ponownie; **LUB**

- Zmień kanał pokrętleń wyboru kanałów; **LUB**
- Wykonaj działania opisane poniżej.

UWAGA: Tę funkcję można włączać i wyłączać tylko w radiotelefonach, w których jest ona dostępna. Więcej informacji uzyskasz od sprzedawcy lub administratora sieci.

Procedura:

Aby włączyć lub wyłączyć funkcję, naciśnij zaprogramowany przycisk **VOX**.

Jeśli jest włączona funkcja sygnału zezwolenia na rozpoczęcie rozmowy, wypowiedz słowo umożliwiające rozpoczęcie rozmowy. Po usłyszeniu sygnału rozpoczęcia rozmowy zacznij wyraźnie mówić do mikrofonu.

Włączanie/wyłączanie dźwięków/alertów radiotelefonu

Można włączyć lub wyłączyć wszystkie dźwięki i alerty radiotelefonu (z wyjątkiem sygnału dźwiękowego sygnalizującego przychodzący alert awaryjny), jeżeli jest to konieczne.

Procedura:

- 1 Naciśnij zaprogramowany przycisk **wszystkich dźwięków/alertów**.
- 2 Wygenerowany zostaje dźwięk wskaźnika pozytywnego oznaczający, że wszystkie dźwięki i alerty zostały włączone. **LUB**
Wygenerowany zostaje dźwięk wskaźnika negatywnego oznaczający, że wszystkie dźwięki i alerty zostały wyłączone.

Sprawdzanie poziomu naładowania akumulatora

Można sprawdzić, ile mocy pozostało w akumulatorze.

Ustawienia: Kolor żółty wskaźnika świetlnego (światło stałe) wskazuje dostateczny poziom naładowania akumulatora, podczas gdy kolor zielony wskazuje pełne naładowanie akumulatora.

Zobacz również **Wskaźniki świetlne** na str. 13.

Procedura:

Naciśnij zaprogramowany przycisk **poziomu naładowania akumulatora** w celu sprawdzenia poziomu naładowania przy użyciu wskaźnika świetlnego.

Zapowiedź głosowa

Ta funkcja pozwala radiotelefonowi podawać w formie zapowiedzi głosowej Strefę i Kanał, który użytkownik właśnie zaprogramował lub sygnalizować naciśnięcie przycisku programowanego. Zapowiedź można dostosować do wymagań klienta. Funkcja jest zazwyczaj przydatna, kiedy użytkownik znajduje się w warunkach utrudniających odczyt wyświetlacza.

Poniższe instrukcje pozwalają aktywować lub dezaktywować funkcję Zapowiedzi głosowej.

Procedura:

Naciśnij przycisk programowany **Zapowiedź głosowa**.

Inteligentny dźwięk

Radiotelefon automatycznie zwiększa swoją głośność, aby skompensować hałas otoczenia, w tym nieruchome i ruchome źródła hałasu. Ta funkcja dotyczy jedynie odbioru i nie ma wpływu na transmitowane audio.

UWAGA: Ta funkcja jest niedostępna podczas sesji Bluetooth

Korzystaj z następujących funkcji, aby włączać lub wyłączać Inteligentny dźwięk.

Procedura:

Naciśnij przycisk programowany **Inteligentny dźwięk**, aby włączyć lub wyłączyć tę funkcję.

GPS

Global Positioning System (GPS) to system nawigacji satelitarnej, który pozwala dokładnie określać położenie geograficzne radiotelefonu.

Procedura:

Naciśnij przycisk programowany **GPS**, aby włączyć lub wyłączyć tę funkcję.

Gwarancja dla akumulatorów i ładowarek

Gwarancja jakości wykonania

Gwarancja jakości wykonania zapewnia, że urządzenie pozostanie wolne od wad produkcyjnych w warunkach normalnego użytkowania i serwisowania.

Wszystkie akumulatory MOTOTRBO	Dwa (2) lata
Ładowarki IMPRES (jedno- i wielostanowiskowe, bez wyświetlacza)	Dwa (2) lata
Ładowarki IMPRES (wielostanowiskowe z wyświetlaczem)	Jeden (1) rok

Gwarancja pojemności

Gwarancja pojemności zapewnia 80% pojemności znamionowej w okresie gwarancyjnym.

Niklowo-metalowo-wodorowe (NiMH) lub litowo-jonowe Akumulatory (Li-Ion)	12 miesięcy
Akumulatory IMPRES, używane wyłącznie z ładowarkami IMPRES	18 miesięcy

Ograniczona gwarancja

PRODUKTY KOMUNIKACYJNE MOTOROLA

I. CO OBEJMUJE GWARANCJA I PRZEZ JAKI CZAS:

MOTOROLA SOLUTIONS, INC. ("MOTOROLA") gwarantuje, że wymienione poniżej produkty komunikacyjne MOTOROLI ("Produkt") będą wolne od wad materiałowych i produkcyjnych w warunkach normalnego użytkowania i serwisowania, przez podany czas od daty zakupu:

Przenośne radiotelefony cyfrowe seria DP	Dwa (2) lata
Akcesoria (z wyłączeniem akumulatorów i ładowarek)	Jeden (1) rok

MOTOROLA, według własnego uznania, nieodpłatnie naprawi Produkt (używając nowych lub regenerowanych elementów), wymieni go (na Produkt nowy lub regenerowany) bądź zwróci koszt zakupu w okresie gwarancyjnym, pod warunkiem, że Produkt zostanie zwrócony zgodnie z warunkami niniejszej gwarancji. Wymienione części lub płyty będą miały gwarancję odpowiednio dostosowaną do pierwotnego okresu gwarancyjnego. Wszystkie wymienione części Produktu stają się własnością MOTOROLI.

Ta jasno określona ograniczona gwarancja jest rozszerzona przez MOTOROLĘ tylko na pierwotnego nabywcę końcowego i nie może być przypisywana ani przenoszona na żadną stronę trzecią. Jest to pełna gwarancja dla Produktu MOTOROLI. MOTOROLA nie

przyjmuje zobowiązań ani odpowiedzialności za ulepszenia bądź modyfikacje w okresie gwarancyjnym, o ile nie są one zatwierdzone na piśmie i podpisane przez uprawnionego przedstawiciela MOTOROLI.

O ile nie ustalono inaczej w osobnej umowie pomiędzy MOTOROLĄ a nabywcą końcowym, gwarancja MOTOROLI nie obejmuje montażu, konserwacji ani serwisowania produktu.

MOTOROLA nie może być w żaden sposób odpowiedzialna za żadne urządzenia dodatkowe, nie dostarczone przez MOTOROLĘ, które są zamontowane lub użytkowane w połączeniu z Produktem, ani też za działanie Produktu z dowolnym urządzeniem dodatkowym i wszelkie takie elementy są zdecydowanie wyłączone z gwarancji. Ponieważ każdy system, który może wykorzystywać Produkt jest unikatowy, MOTOROLA zrzeka się gwarancyjnej odpowiedzialności za zakres, pokrycie lub działanie takiego systemu.

II. POSTANOWIENIA OGÓLNE:

Niniejsza gwarancja podaje pełny zakres odpowiedzialności MOTOROLI w odniesieniu do Produktu. Naprawa, wymiana lub zwrot ceny zakupu to wyłączne opcje rozwiązania problemu, zależne od decyzji MOTOROLI. NINIEJSZA GWARANCJA JEST UDZIELANA W MIEJSCIE WSZELKICH INNYCH JASNO OKREŚLONYCH GWARANCJI. GWARANCJE IMPLIKOWANE, OBEJMUJĄCE BEZ OGRANICZENIA GWARANCJE PRZYDATNOŚCI HANDLOWEJ ORAZ ZDATNOŚCI DO OKREŚLONEGO CELU, SĄ WARUNKOWANE OKRESEM OBOWIĄZYWANIA NINIEJSZEJ OGRANICZONEJ GWARANCJI. W ŻADNYM PRZYPADKU MOTOROLA NIE PONOSI ODPOWIEDZIALNOŚCI ZA SZKODY PRZEKRACZAJĄCE KOSZT ZAKUPU PRODUKTU, STRATY UŻYTECZNOŚCI,

PRZESTOJE, NIEDOGONOŚCI, STRATY HANDLOWE, UTRACONE ZYSKI LUB OSZCZĘDNOŚCI, ANI TEŻ ŻADNE INNE SZKODY PRZYPADKOWE, SPECJALNE LUB WYNIKOWE, SPOWODOWANE UŻYTKOWANIEM BĄD NIEMOŻNOŚCIĄ UŻYTKOWANIA PRODUKTU, W PEŁNYM STOPNIU OKREŚLONYM PRZEPISAMI.

III. PRZEPISY PANSTWOWE:

NIKTÓRE PAŃSTWA NIE ZEZWALAJĄ NA WYŁĄCZENIE LUB OGRANICZENIE SZKÓD PRZYPADKOWYCH BĄDŹ WYNIKOWYCH ALBO NA OGRANICZENIE OKRESU GWARANCJI IMPLIKOWANEJ I WÓWCZAS POWYŻSZE OGRANICZENIA LUB WYŁĄCZENIA MOGĄ NIE MIEĆ ZASTOSOWANIA.

Niniejsza gwarancja daje określone prawa ustawowe; mogą istnieć inne prawa, różniące się w zależności od państwa.

IV. JAK DOKONAĆ NAPRAWY GWARANCYJNEJ:

Aby uzyskać naprawę gwarancyjną, należy przedstawić dowód zakupu (z datą zakupu i numerem seryjnym Produktu) i dostarczyć lub przesłać Produkt (opłacając z góry transport i ubezpieczenie) do autoryzowanej placówki serwisu gwarancyjnego. MOTOROLA zapewnia serwis gwarancyjny w swoich autoryzowanych placówkach serwisowych. Należy najpierw skontaktować się ze sprzedawcą Produktu (np. dystrybutorem lub dostawcą usług komunikacyjnych), który pomoże w uzyskaniu pomocy gwarancyjnej.

V. CZEGO NIE OBEJMUJE GWARANCJA:

A) Defekty lub uszkodzenia, wynikłe z użytkowania Produktu w sposób inny niż przewidziany i zwyczajowy.

- B) Defekty lub uszkodzenia, wynikłe z niewłaściwego użycia, incydentu, działania wody lub zaniedbania.
- C) Defekty lub uszkodzenia, wynikłe z nieprawidłowego testowania, użytkowania, konserwacji, montażu, zmian konstrukcyjnych, modyfikacji lub regulacji.
- D) Zniszczenie lub uszkodzenie anten, o ile nie zostało spowodowane wadą materiałową/produkcyjną.
- E) Produkty poddane niedozwolonej modyfikacji, demontażowi lub naprawie (łącznie i bez ograniczenia z dodawaniem do Produktu urządzeń nie dostarczonych przez MOTOROLĘ), które negatywnie wpływają na działanie Produktu lub zakłócają proces normalnej gwarancyjnej kontroli i testowania Produktu przez MOTOROLĘ, w celu potwierdzenia roszczenia gwarancyjnego.
- F) Produkty z usuniętym lub nieczytelnym numerem seryjnym.
- G) Akumulatory, jeżeli:
 - (1) jakkolwiek uszczelka na zamknięciu ogniw jest uszkodzona lub wykazuje ślady manipulowania.
 - (2) uszkodzenie lub defekt są wynikiem ładowania bądź użytkowania akumulatora w urządzeniu innym niż Produkt, do którego akumulator jest przeznaczony.
- H) Koszty transportu do placówki naprawczej.
- I) Produkty, które ze względu na nieprzepisową lub niedozwoloną zmianę oprogramowania/firmware nie funkcjonują zgodnie z opublikowaną specyfikacją MOTOROLI bądź warunkami certyfikatu FCC, mającymi zastosowanie do Produktu w czasie jego pierwotnej dystrybucji przez MOTOROLĘ.
- J) Zarysowania lub inne defekty kosmetyczne Produktu, które nie mają wpływu na jego działanie.
- K) Normalne i zwyczajne zużycie eksploatacyjne.

VI. POSTANOWIENIA PATENTOWE I DLA OPROGRAMOWANIA:

MOTOROLA na własny koszt podejmie obronę w sprawie przeciwko nabywcy końcowemu, jeżeli sprawa będzie opierać się na zarzucie, że Produkt lub jego część narusza patent USA i wówczas MOTOROLA pokryje koszty i wypłaci odszkodowania zasądzone wobec nabywcy końcowego w każdej takiej sprawie związanej z roszczeniem, jednakże odnośna obrona i odszkodowania będą podlegać następującym warunkom:

- A) MOTOROLA zostanie szybko powiadomiona przez nabywcę na piśmie o takim roszczeniu;
- B) MOTOROLA będzie mieć wyłączną kontrolę nad obroną w takiej sprawie oraz nad wszystkimi negocjacjami w celu jej rozwiązania lub uzyskania kompromisu; oraz
- C) Jeżeli Produkt lub części staną się lub zdaniem MOTOROLI mogą stać się przedmiotem skargi o naruszenie patentu USA, nabywca zezwoli MOTOROLI - według jej uznania i na jej koszt - na pozyskanie dla nabywcy prawa dalszego korzystania z Produktu lub części bądź na odpowiednią ich wymianę lub modyfikację, które wyeliminują sytuację naruszenia patentu, albo na zwrot kosztów Produktu lub części po uwzględnieniu amortyzacji, przy dokonaniu zwrotu tego Produktu lub części. Deprecjacja będzie jednakowa w każdym roku okresu eksploatacji Produktu lub części, zgodnie z postanowieniem MOTOROLI.

MOTOROLA nie będzie ponosić odpowiedzialności za żadne skargi odnośnie naruszenia prawa patentowego, dotyczące przypadków połączenia dostarczonego przez nią Produktu lub części z oprogramowaniem, aparaturą lub urządzeniami nie dostarczonymi przez MOTOROLE i nie będzie odpowiadać za wykorzystanie dodatkowego oprzyrządowania lub oprogramowania, nie dostarczonego przez MOTOROLE, a przyłączonego bądź użytkowanego w połączeniu z Produktem. Powyższe zasady określają całkowitą odpowiedzialność MOTOROLI w zakresie naruszenia patentów przez Produkt lub jego części.

Przepisy w USA oraz innych państwach gwarantują MOTOROLI pewne wyłączne prawa dla oprogramowania MOTOROLA, takie jak wyłączne prawa powielania oraz dystrybucji kopii wspomnianego oprogramowania. Oprogramowanie MOTOROLA może być wykorzystywane tylko z Produktem w którym zostało pierwotnie użyte i takie oprogramowanie w Produkcie nie może być w żaden sposób wymieniane, powielane, dystrybuowane, modyfikowane, ani wykorzystywane do wytwarzania produktów pochodnych. Nie jest dozwolone żadne inne wykorzystanie, w tym bez ograniczeń zmiana, modyfikacja, powielanie, dystrybucja bądź inżyniera wsteczna oprogramowania MOTOROLA, ani też wykorzystywanie praw do tego oprogramowania. Żadna licencja nie jest udzielana w sposób implikowany, w ramach przeszkody prawnej bądź inaczej w zakresie praw patentowych lub autorskich MOTOROLI.

VII. PRAWO WLASCIWE:

Gwarancja podlega przepisom stanu Illinois, USA.



Uwagi



ul.. Balicka 100
30-149 Kraków
tel. 12-626-04-12
www.karisma.pl

**RADIOTELEFONY, AKCESORIA
SERWIS**



MOTOROLA

MOTOROLA, MOTO, MOTOROLA SOLUTIONS and the Stylized M logo are trademarks or registered trademarks of Motorola Trademark Holdings, LLC and are used under license.

All other trademarks are the property of their respective owners.

© 2012 Motorola Solutions, Inc. All rights reserved.

September 2012.

www.motorolasolutions.com/mototrbo



68012003068-B