



ul. Balicka 100
30-149 Kraków
tel. 12-626-04-12
www.karisma.pl

**RADIOTELEFONY, AKCESORIA
SERWIS**



GP380 Ex Portable Radio BASIC USER GUIDE



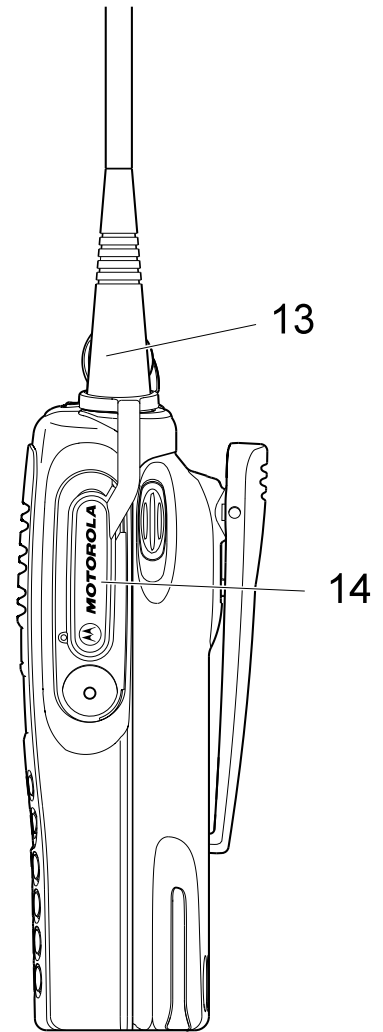
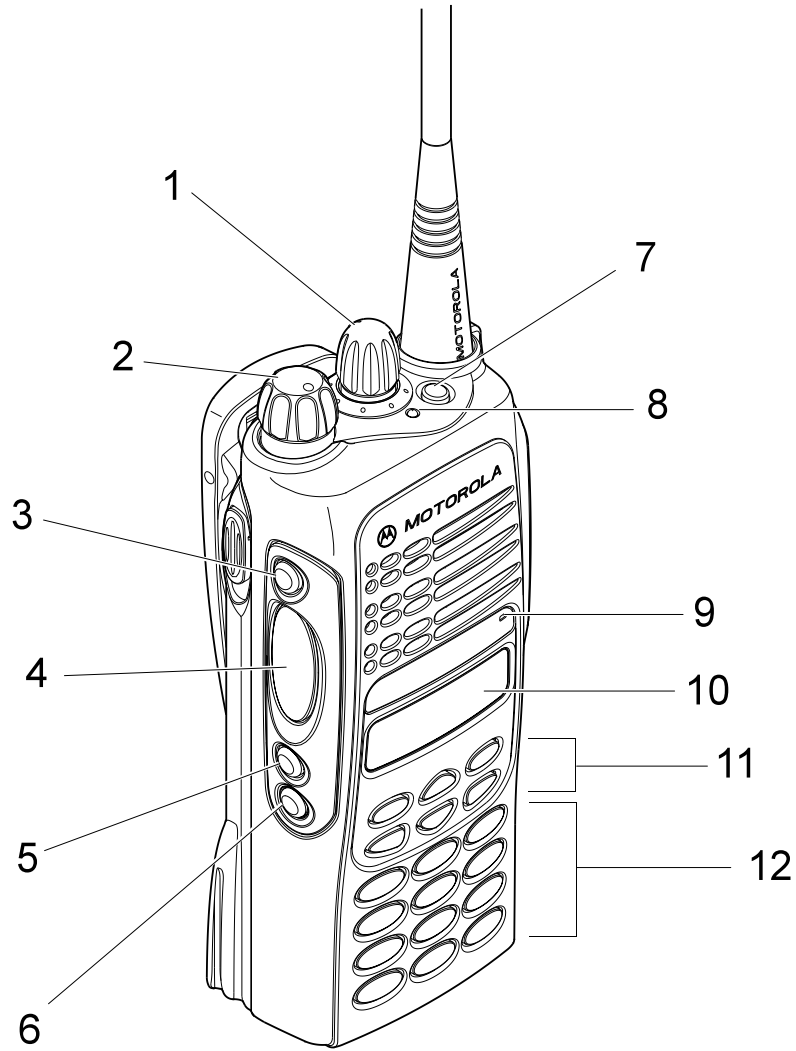

KRÓTKA INSTRUKCJA OBSŁUGI

SPIS TREŚCI

Informacje ogólne	2
Funkcje obsługi i sterowania	3
Elementy regulacyjne radiotelefonu	3
Sygnaty dźwiękowe	4
Przyciski programowalne	6
Przyciski klawiatury	6
Przyciski menu	7
Mapa poruszania się/nawigacji po Menu	8
Wyświetlacz LCD i symbole	9
Przygotowanie do pracy	10
Włączanie-wyłączanie /Regulacja głośności ..	10
Wybór kanału rozmównego	10
Wysyłanie wywołania	10
Odbiór wywołania	10
Anulowanie/Zakończenie połączenia	10
Informacje dotyczące akumulatorów	11
Obchodzenie się z akumulatorami	11
Pozbywanie się akumulatorów	12
Ładowanie akumulatorów	12
Informacje o akcesoriach	13
Instalowanie/Odłączanie akumulatora	13

Uwagi	14
--------------------	-----------

Prawa autorskie do oprogramowania

Wyroby opisane w niniejszej instrukcji mogą zawierać zapisane w pamięciach półprzewodnikowych lub innych podzespołach programy komputerowe, które podlegają ochronie wg. zasad praw autorskich do oprogramowania. Prawo Stanów Zjednoczonych Ameryki Północnej i wielu innych krajów chroni interes Motoroli w zakresie wyłączności własności programów komputerowych, włączając prawo do kopiowania i reprodukcji tych programów w jakiegokolwiek formie. Zgodnie z powyższym, każdy program Motoroli objęty prawami autorskimi, zawarty w urządzeniach Motoroli opisywanych w niniejszej instrukcji może być skopiowany lub powielony w jakiegokolwiek formie wyłącznie po uzyskaniu pisemnej zgody Motoroli. Ponadto zakup wyrobu Motoroli nie może być traktowany bezpośrednio albo w domyśle, jako nabycie praw do korzystania z licencji, patentów i zastosowań patentów Motoroli, poza normalną eksploatacją urządzeń, nie wymagającą dodatkowej zgody autorów. Za normalną eksploatację uważa się zastosowania określone w umowie kupna-sprzedaży.

INFORMACJE OGÓLNE

Instrukcja ta obejmuje podstawowe funkcje obsługi przenośnego radiotelefonu GP380. Prosimy zwrócić się do dealera w sprawie otrzymania dalszych, bardziej szczegółowych informacji zawartych w pełnej wersji instrukcji użytkownika 6864110B28.



UWAGA

Przed przystąpieniem do używania tego modelu radiotelefonu prosimy przeczytać instrukcje dotyczące bezpiecznego użytkowania, znajdujące się w broszurze „Zasady bezpiecznego używania wyrobu oraz narażenie na pola elektromagnetyczne częstotliwości radiowej” - 6864117B25, dostarczonej z radiotelefonem.

UWAGA!

Radiotelefon ten jest przeznaczony wyłącznie do użytku profesjonalnego, zgodnie z wymaganiami ICNIRP RF w odniesieniu do stopnia narażenia na energię elektromagnetyczną. Przed rozpoczęciem użytkowania tego urządzenia, w celu przestrzegania limitów narażenia na wpływ pól elektromagnetycznych, należy przeczytać informacje o wpływie energii pól elektromagnetycznych częstotliwości radiowej na organizm ludzki oraz wskazówki użytkowania w broszurze „Zasady bezpiecznego używania wyrobu oraz narażenie na pola elektromagnetyczne częstotliwości radiowej” (publikacja firmy Motorola, numer katalogowy 6864117B25).

FUNKCJE OBSŁUGI I STEROWANIA

Elementy regulacyjne radiotelefonu







Poniższe numery odnoszą się do ilustracji znajdujących się na wewnętrznej stronie przedniej okładki.



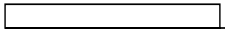

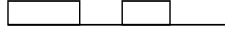

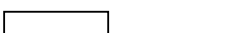
1. Pokrętko
Służy do wyboru kanałów oraz do przeglądania wielu funkcji w menu.
2. Pokrętko włączania/wyłączania i regulacji głośności
Włącza i wyłącza radiotelefon oraz reguluje natężenie dźwięku.
3. Przycisk boczny 1 (programowalny)
Zalecany jako Przycisk monitorowania/kasowania.
4. Przycisk nadawania (PTT)
Chcąc mówić, należy ten przycisk wcisnąć i przytrzymać, a zwolnić, aby słuchać.
5. Przycisk boczny 2 (programowalny)
6. Przycisk boczny 3 (programowalny)
7. Przycisk górny (programowalny)
Zalecany jako przycisk alarmowy.
8. Wskaźniki świetlne
Kolor zielony: *Włączenie zasilania.*
Kolor zielony, migający: *Radiotelefon przeszukuje.*
Kolor czerwony: *Radiotelefon nadaje.*
Kolor czerwony, migający: *Kanał zajęty - podczas odbioru.*
Kolor żółty: *Radiotelefon został wywołany.*
Kolor żółty, migający: *Zawiadomienie o wywołaniu.*
Kolor czerwony, migający: *Ostrzeżenie o akumulatorze bliskim rozładowania - podczas nadawania.*
9. Mikrofon
10. Wyświetlacz LCD (1 wiersz)
11. Przyciski menu
12. Klawiatura
13. Antena
14. Gniazdo do podłączania akcesoriów.
Służy do dołączania słuchawek, mikrofonogłośników i innych akcesoriów. Kiedy nie jest w użyciu, powinno być przykryte zaślepką.



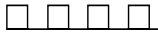

Sygnaty dźwiękowe

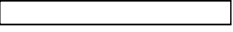
Dźwięk wysoki □ Dźwięk niski ■

Dźwięk	Sygnat	Opis
Włączone zasilanie		Pomyślnie zakończony autotest.
Brak zasilania		Nieudany autotest.
Naciśnięcie niewłaściwego przycisku/klawiatury		Brak pozwolenia na naciśnięcie przycisku / klawiatury / przycisku menu.
Zajęte		Kanał zajęty lub brak pozwolenia na nadawanie.
Połączenie przerwane		Nie uzyskano połączenia.
Przymusowe monitorowanie		Należy przeprowadzić monitorowanie kanału, aby możliwe było nadawanie.
Przycisk włączania funkcji		Aby włączyć funkcję, naciśnąc dowolny przycisk opcji.

Dźwięk	Sygnat	Opis
Przycisk wyłączenia funkcji		Aby wyłączyć funkcję, naciśnąc dowolny przycisk opcji.
Wywołanie grupowe		Radiotelefon odbiera wywołanie grupowe.
Wywołanie indywidualne		Radiotelefon odbiera wywołanie indywidualne.
Przypomnienie o wywołaniu		Przypomnienie o nieodebranych wywołaniach.
Wstępne ostrzeżenie o przekroczeniu czasu rozmowy		Ostrzega o przekroczeniu czasu rozmowy.
Zawiadomienie o monitorowaniu		Zawiadamia o zmianie poziomu wyciszania (squellch).
Zapis głosu		Zapis głosu - nagrywa.
Zapis głosu		Zapis głosu - ostrzeżenie.

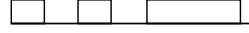
Dźwięk	Sygnał	Opis
Zapis głosu		Zapis głosu - brak miejsca.
Początek przeszukiwania		Radiotelefon rozpoczyna przeszukiwanie.
Koniec przeszukiwania		Radiotelefon kończy przeszukiwanie.
Wykrycie wywołania priorytetowego		Radiotelefon wykrywa wywołanie priorytetowe.
Kanał priorytetowy		Radiotelefon został ustawiony na kanale priorytetowym.
Funkcja - Samotny pracownik		Przypomina samotnemu pracownikowi o udzielaniu odpowiedzi.
Rozładowany akumulator		Poziom naładowania akumulatora poniżej zakładanego progu.

Dźwięk	Sygnał	Opis
Błąd sprzętu		Błąd sprzętu, dźwięk rozbrzmiewa aż do przeprowadzenia właściwej czynności.
Skasowana wiadomość		Poprzednia wiadomość lub wiadomość obecnie odtwarzana z zapisu głosu zostaje skasowana.
Sygnał wolnego kanału		Oznacza, że obecny kanał jest wolny.
Odebrany sygnał alarmowy		Oznacza sytuację alarmową.
Ton klawiatury		Ton potwierdzenia po naciśnięciu dowolnego przycisku.
Dźwięki dzwonka	Angielski/ Francuski/ Ogólne	Przychodzące wywołania (ton wysoki), wywołania wysyłane (ton niski).

Przyciski programowalne

Kilka przycisków radiotelefonu może zostać zaprogramowanych przez dealera Motoroli jako przyciski skróconego wybierania, obsługujące wiele funkcji urządzenia. Przyciski programowalne obejmują:

- Przycisk górny, przyciski boczne: 1, 2 i 3.

Państwa dealer powinien dostarczyć pełną listę funkcji radiotelefonu.

Radiotelefon posiada funkcję blokady klawiatury, która pozwala na zablokowanie przycisków klawiatury oraz przycisków menu, co zapobiega przypadkowemu ich naciśnięciu.

W celu zablokowania przycisków należy nacisnąć przycisk blokady klawiatury. Rozbłyśnie wówczas symbol , a na wyświetlaczu pojawi się informacja:

Zablokuj klaw

Po czym po 2 sekundach pojawi się informacja:

Gotowe

W celu odblokowania przycisków należy ponownie nacisnąć przycisk blokady klawiatury. Zgaśnie wówczas symbol , a na wyświetlaczu pojawi się informacja:

Odblokuj klaw





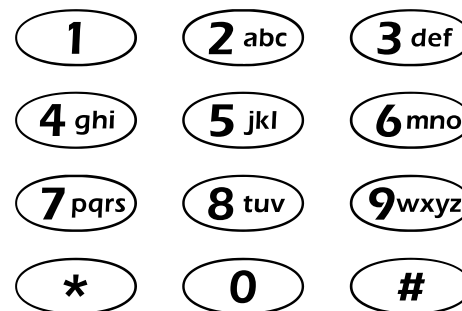

A radiotelefon powróci do STANU OCZEKIWANIA.

Przyciski klawiatury



Przyciski te używane są do wybierania numeru telefonicznego, wysyłania wywołania lub do numerycznego wybierania kanału.

Przyciski menu

Exit (Wyjście)	Up (Góra)	Menu/Select (Menu/Wybór)
		
		
Left (Lewo)	Down (Dół)	Right (Prawo)

Przycisk Menu/Select

Używany do wprowadzania radiotelefonu w tryb Menu. Kiedy jesteś w trybie Menu, przycisk ten służy także do wybierania pozycji menu.

Przycisk Exit

Służy do przejścia na wyższy poziom menu. Kiedy zostanie wybrane menu najwyższego poziomu, przyciskiem tym można wyjść z trybu Menu.

Przycisk Up

W trybie Menu służy do przewijania.

Przycisk Down

W trybie Menu służy do przewijania.

Przycisk Right

Używany jako Dalszy przycisk, służący do uzyskiwania dalszych informacji.

Przycisk Left

W czasie edycji służy jako przycisk Backspace.

Mapa poruszania się/nawigacji po Menu

(Patrz 'Wskazówki poruszania się po Menu' - lewy dolny róg niniejszej strony)

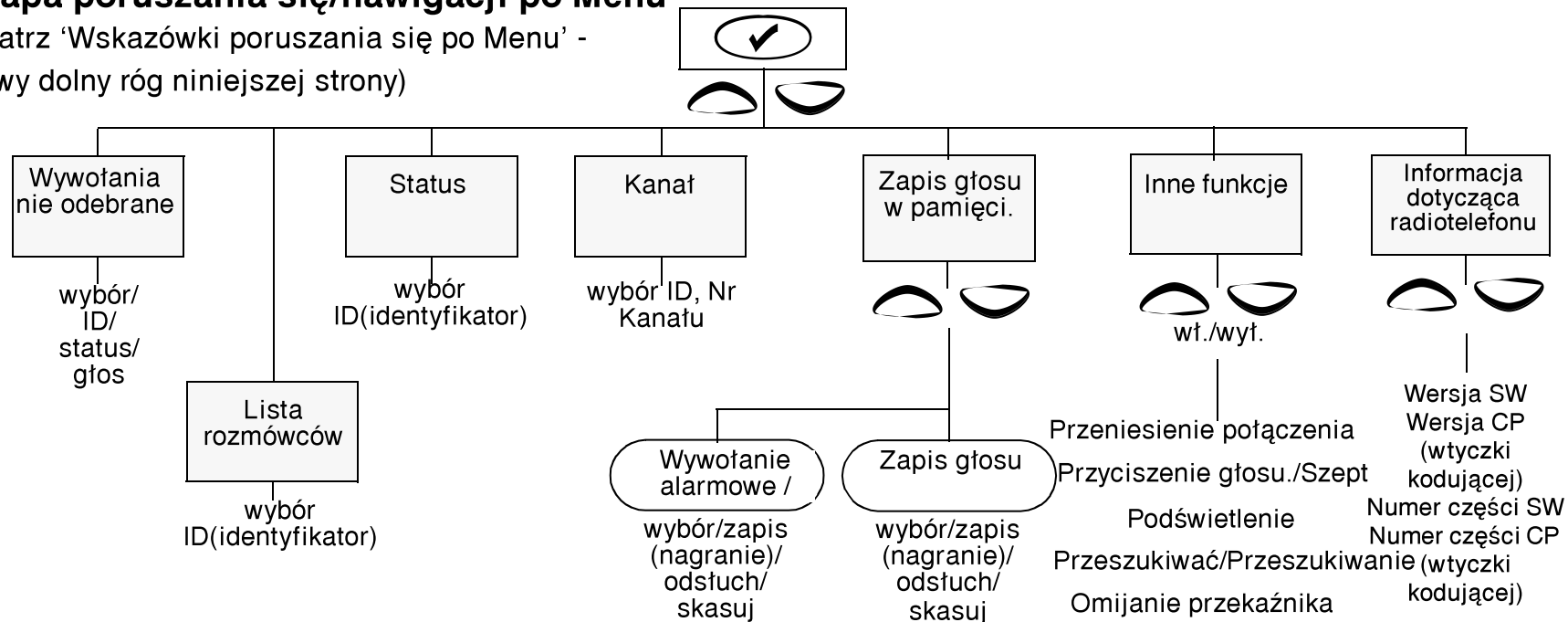

Poruszanie się / Nawigacja po Menu

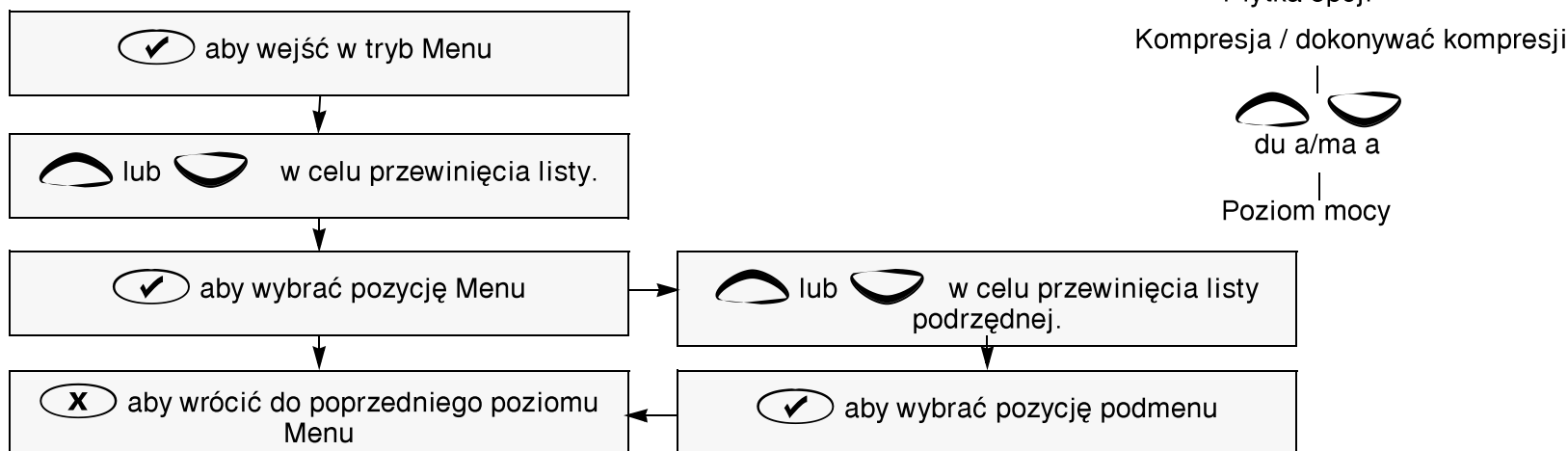

Wyświetlacz LCD i symbole

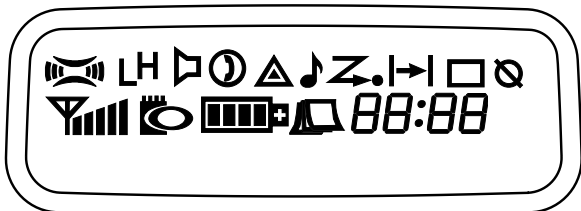

Wyświetla informacje o kanałach, menu i stanie radiotelefonu. Dwa górne wiersze pokazują symbole stanu radiotelefonu, które są opisane poniżej:

Symbol	Nazwa i opis
	Wskaźnik XPAND™ Oznacza włączenie funkcji kompresji sygnału.
LH	Wskaźnik poziomu mocy Kontrolka "L" zapala się, kiedy radiotelefon został ustawiony na nadawanie z niską mocą (Low Power). Kontrolka "H" zapala się, kiedy radiotelefon został ustawiony na nadawanie z dużą mocą (High Power).
	Wskaźnik monitorowania Zapalony oznacza odstuch wszystkich sygnałów w kanale. Zgaszony oznacza odstuch tylko sygnałów przeznaczonych dla danego radiotelefonu.
	Wskaźnik dyktafonu Oznacza, że w dyktafonie nagrane są wiadomości lub notatki.

Symbol	Nazwa i opis
	Wskaźnik przeszukiwania Oznacza, że radiotelefon jest w trakcie przeszukiwania. Wyświetlony symbol kropki oznacza przeszukiwanie kanału priorytetowego.
	Wskaźnik blokady klawiatury Zapalony oznacza zablokowanie przycisków klawiatury oraz menu. Zgaszony oznacza ich odblokowanie.
	Wskaźnik płytki opcji Wskazuje uaktywnienie płytki opcji.
	Wskaźnik poziomu naładowania akumulatora Liczba pasków wskazuje na ilość energii pozostałą w akumulatorze. Miganie oznacza rozładowany akumulator.
	Wskaźnik wywołań nie odebranych Włączony oznacza wywołanie zapisane w pamięci/notesie wywołań. Wyłączony oznacza brak wywołań w pamięci. Migający oznacza nowe wywołanie w pamięci.
	Wskaźnik DTMF Wskazuje włączenie funkcji DTMF.
	Wskaźnik "Obejścia" Wskazuje włączenie funkcji "obejścia" przekaźnika (talkaround).
	Czasomierz Wskazuje czas przebiegu połączenia.

PRZYGOTOWANIE DO PRACY

Włączanie-Wyłączanie / Regulacja głośności

Aby włączyć radiotelefon, przestaw pokrętko Włączania-Wyłączania/ Regulacji głośności w prawo. Aby wyłączyć radiotelefon, przestaw pokrętko Włączania-Wyłączania/ Regulacji głośności w lewo, aż usłyszysz kliknięcie.

Po włączeniu radiotelefonu na wyświetlaczu będzie widnieć tekst specjalnie dla Państwa zaprogramowany przez dealera Motoroli, n.p.

Radio włączone

Po wyświetleniu tego tekstu, radiotelefon przeprowadzi autotest. Po pomyślnym zakończeniu autotestu na wyświetlaczu pojawi się informacja:

Numer Kanału

Może to być numer lub nazwa, aktualnie wybrany przy pomocy pokrętki wyboru kanałów. Jeżeli znajdzie taka potrzeba, wyświetlana informacja może być dopasowana do indywidualnych potrzeb użytkownika przez dealera Motoroli. Np.

Gotowe

Wybieranie kanału rozmównego

Przekręć pokrętko wyboru kanałów w kierunku przeciwnym lub zgodnie ze wskazówkami zegara aż na wyświetlaczu ukaże się żądany kanał lub wybierz numer żądanego kanału za pomocą klawiatury.

Wysyłanie wywołania

1. Wybierz pożądaną kanał.
2. Naciśnij przycisk **PTT** i mów wyraźnie do mikrofonu. Usta powinny znajdować się w odległości od 2,5 do 5 cm od mikrofonu.
3. Po zakończeniu rozmowy zwolnij przycisk **PTT**.

Uwaga: Czas trwania połączenia może być ograniczony. W takim wypadku połączenie może być automatycznie przerwane, jeżeli określony czas jego trwania zostanie przekroczony.

Odbiór wywołania

1. Włącz radiotelefon i ustaw poziom głośności.
2. Wybierz pożądaną kanał.
3. Odbierane wywołania będą słyszalne na uprzednio ustawionym poziomie głośności.

Anulowanie/Zakończenie połączenia

Połączenie można w każdej chwili przerwać poprzez wciśnięcie przycisku monitorowania / anulowania połączenia. Połączenie należy zawsze zakończyć poprzez wciśnięcie przycisku monitorowania / anulowania połączenia.

INFORMACJE DOTYCZĄCE AKUMULATORÓW

Obchodzenie się z akumulatorami

Urządzenie jest zasilane bateriami wielokrotnego ładowania (akumulatorami) litowymi (Lilon).

Następujące porady pomogą w uzyskiwaniu największych parametrów radiotelefonu i największej energii z akumulatorów Motoroli.

- Aby osiągnąć optymalną efektywność, nowe akumulatory przed użyciem należy ładować przez noc (**14 - 16 godzin**).
- Ładowanie w urządzeniach innych producentów może spowodować uszkodzenie akumulatorów i unieważnić ich gwarancję.
- Aby uzyskać pełne naładowanie akumulatorów znajdujących się w radiotelefonie, powinien on być w czasie ładowania wyłączony.
- W miarę możliwości, akumulatory należy przechowywać w temperaturze pokojowej (ok. 25°C). Ładowanie w temperaturze poniżej 10°C może powodować wyciekanie elektrolitu i uszkodzenie akumulatora.
- Ładując w temperaturze powyżej 35°C nie osiągniemy pełnej pojemności. Szybkie ładowarki Motoroli posiadają układ pomiaru temperatury, który zapewnia, że ładowanie odbywa się w zalecanych temperaturach.
- Nowe akumulatory mogą być przechowywane do dwóch lat bez znaczącego obniżenia pojemności.

Nowe/nie używane akumulatory należy przechowywać w chłodnym, suchym miejscu.

- Akumulatory, które były przechowywane, powinny być przed użyciem naładowane.
- W pełni naładowane akumulatory nie powinny być doładowywane, gdyż skraca to **znacznie** ich trwałość.
- Radiotelefonu, ani akumulatorów nie należy pozostawiać w ładowarce, kiedy nie ładujemy. Ciągłe ładowanie skraca życie akumulatorów. (Nie używaj ładowarki jako podstawki pod radiotelefon.)
- Aby zapewnić jak najdłuższy czas użyteczności akumulatorów, używaj wyłącznie ładowarek Motoroli. Są one zaprojektowane do pracy jako zintegrowane systemy zasilania.

Pozbywanie się akumulatorów

Firma Motorola propaguje i zachęca do poddawania odzyskowi wszystkich baterii (akumulatorów) wielokrotnego użycia.

Więcej informacji na ten temat można uzyskać od dealera Motoroli.



Ładowanie akumulatorów

Kiedy akumulator jest nowy lub bardzo rozładowany, należy go naładować przed użyciem w radiotelefonie. Migający symbol  informuje, że akumulator jest rozładowany. Symbol ten gaśnie po umieszczeniu radiotelefonu w ładowarce. Symbol ten ukazuje się tylko przy użyciu oryginalnego akumulatora produkcji Motoroli.

Uwaga: Akumulatory opuszczają wytwórnię w stanie nie naładowanym. Nowe akumulatory mogą zbyt wcześnie sygnalizować pełne naładowanie i dlatego należy je ładować przed pierwszym użyciem przez **14-16 godzin**.

Kontrolka ładowarki	Stan
Kolor czerwony	Akumulator jest ładowany
Kolor zielony	Akumulator jest w pełni naładowany
Kolor czerwony, migający *	Akumulator nie nadaje się do ładowania
Kolor żółty, migający	Ładowarka przygotowuje się do ładowania
Kolor zielony, migający	Akumulator jest naładowany w 90%

* Akumulator jest uszkodzony. Proszę zwrócić się do punktu sprzedaży.

1. Włóż do ładowarki radiotelefon z akumulatorem w środku, lub sam akumulator.
2. Kontrolka ładowarki pokazuje postęp ładowania. Ładowarki akumulatorów ładują tylko podane poniżej zalecane przez Motorolę akumulatory. Inne akumulatory nie będą ładowane.

Numer katalogowy	Opis
NNTN5510_R	Bateria litowo-jonowa serii GP ATEX

INFORMACJE O AKCESORIACH

Instalowanie akumulatora

1. Dopasuj wypusty znajdujące się u dołu akumulatora do przewodnic u dołu korpusu radiotelefonu.
2. Naciśnij górną część akumulatora w kierunku korpusu radiotelefonu, aż zaskoczy (aż do kliknięcia).

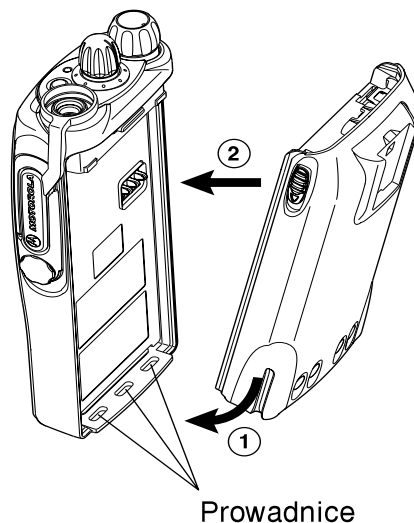

Odfaczenie akumulatora

Sprawdź czy radiotelefon jest wyłączonej.

1. Przesuń do dołu zatrzaski mocujące akumulator po obydwu stronach.
2. Pociągnij górną część akumulatora od korpusu radiotelefonu i oddziel.

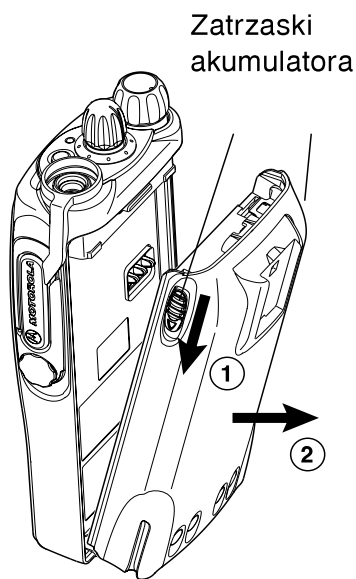

Ostrzeżenie:Następujący rozdział dotyczący montowania/zdejmowania zaczepu do paska nie dotyczy radiotelefonów ATEX, które należy obowiązkowo nosić w specjalnej torbie.

Montowanie zaczepu do paska

1. Ustaw rowki zaczepu zgodnie z rowkami akumulatora.
2. Przesuń zaczep do dołu aż do usłyszenia kliknięcia.

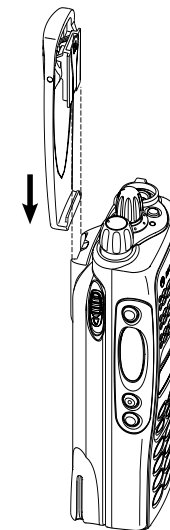

Elementy mocowania zaczepu na pasek

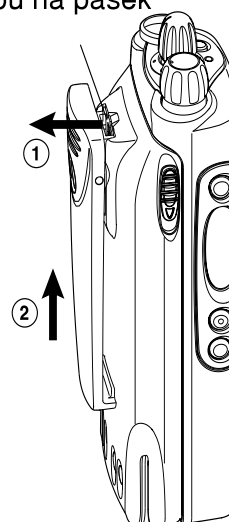

Zdejmowanie zaczepu do paska

1. Za pomocą klucza naciśnij klapkę zaczepu i odłącz od akumulatora.
2. Następnie przesuń zaczep do góry, aby go zdjąć.

UWAGI

EN

NL

DE

SF

FR

RU

ES

CZ

IT

HU

PR

PL

DA

RO

SV

TU

ul.. Balicka 100
30-149 Kraków
tel. 12-626-04-12
www.karisma.pl
**RADIOTELEFONY, AKCESORIA
SERWIS**



MOTOROLA



6866546D12-P

MOTOROLA and the Stylized M Logo are registered in the U.S. Patent & Trademark Office.
All other product or service names are the property of their respective owners.
© Motorola, Inc. 2005-2007.